

Cosentyx[®]
(secuquinumabe)

Novartis Biociências SA

Solução injetável

150 mg/mL

Contém: 1 ou 2 canetas preenchidas

300 mg/2 mL

Contém: 1 caneta preenchida

Bula do Paciente

DESTINAÇÃO COMERCIAL

COSENTYX®

secuquinumabe

APRESENTAÇÕES

Cosentyx® 150 mg/mL solução injetável – embalagens contendo 1 ou 2 canetas preenchidas.

Cosentyx® 300 mg/2mL solução injetável – embalagem contendo 1 caneta preenchida.

VIA SUBCUTÂNEA**USO ADULTO E PEDIÁTRICO PARA CRIANÇAS ACIMA DE 6 ANOS DE IDADE (PSORÍASE EM PLACAS)
USO ADULTO (ARTRITE PSORIÁSICA E ESPONDILOARTRITE AXIAL COM OU SEM DANO
RADIOGRÁFICO****USO PEDIÁTRICO PARA CRIANÇAS ACIMA DE 2 ANOS DE IDADE (ARTRITE PSORIÁSICA JUVENIL -
APJ) e ACIMA DE 4 ANOS DE IDADE (ARTRITE RELACIONADA À ENTESITE - ARE)****COMPOSIÇÃO**

Cada caneta preenchida de Cosentyx® contém 150 mg de secuquinumabe em 1 mL de solução injetável.

Cada caneta preenchida de Cosentyx® contém 300 mg de secuquinumabe em 2 mL de solução injetável.

Excipientes: trealose di-hidratada, histidina/cloridrato de histidina monoidratado, levometionina, polissorbato 80, água para injetáveis.

INFORMAÇÕES AO PACIENTE**1. PARA QUE ESTE MEDICAMENTO É INDICADO?****Psoríase em placas**

Cosentyx® é utilizado para tratar uma doença de pele denominada “psoríase em placas”. A psoríase em placas causa uma inflamação que afeta a pele. Cosentyx® reduz a inflamação e outros sintomas da doença.

Cosentyx® é utilizado em pacientes a partir de 6 anos de idade com psoríase em placas moderada a grave.

Artrite psoriásica

Cosentyx® é utilizado para tratar uma condição conhecida como “artrite psoriásica” quando a resposta ao tratamento anterior com medicamentos antirreumáticos modificadores do curso da doença (DMARDs) for inadequada. A condição é uma doença inflamatória das articulações, muitas vezes acompanhada pela psoríase. Cosentyx® é administrado a você para reduzir os sinais e sintomas da artrite psoriásica ativa, melhorar a função física e diminuir o dano estrutural de articulações envolvidas na doença.

Cosentyx® pode ser utilizado isoladamente ou em combinação com metotrexato.

Espondiloartrite axial, incluindo espondilite anquilosante (espondiloartrite axial com dano radiográfico) e espondiloartrite axial não radiográfica (espondiloartrite axial sem dano radiográfico)

Cosentyx® é utilizado para tratar doenças conhecidas como “espondilite anquilosante” e “espondiloartrite axial não radiográfica”, em pacientes que não tenham respondido adequadamente ao tratamento convencional. Estas doenças afetam principalmente a coluna vertebral causando inflamação de suas articulações. Cosentyx® é administrado para reduzir os sinais e sintomas da doença, incluindo a inflamação e melhora da sua função física.

Artrite idiopática juvenil (AIJ), incluindo Artrite Relacionada à Entesite (ARE) e Artrite Psoriásica Juvenil (APJ)

Cosentyx é usado para tratar a artrite relacionada à entesite (ARE) em pacientes acima de 4 anos de idade e artrite psoriásica juvenil (APJ), em pacientes acima de 2 anos de idade.

2. COMO ESTE MEDICAMENTO FUNCIONA?

Cosentyx® contém a substância ativa secuquinumabe. O secuquinumabe é um anticorpo monoclonal totalmente humano. Anticorpos monoclonais são proteínas que reconhecem e se ligam às proteínas específicas do organismo.

Ele pertence ao grupo de medicamentos denominado inibidores da interleucina (IL). Este medicamento funciona neutralizando a atividade de uma proteína denominada IL-17A, que está presente em níveis elevados em doenças como a psoríase, artrite psoriásica e espondiloartrite axial (incluindo espondilite anquilosante e espondiloartrite axial não radiográfica).

Em pacientes com psoríase, artrite psoriásica e espondiloartrite axial (incluindo espondilite anquilosante e espondiloartrite axial não radiográfica), o organismo produz quantidades elevadas de uma proteína denominada IL-17A. Isso pode causar sintomas como coceira, dor, descamação, inchaço e articulações doloridas.

Cosentyx® neutraliza a IL-17A, reduzindo assim os sintomas da doença pela diminuição do processo de inflamação. Caso você tenha dúvidas sobre como Cosentyx® funciona ou porque este medicamento foi prescrito para você, pergunte ao

seu médico, farmacêutico ou outro profissional da saúde.

Ao usar Cosentyx[®] na psoríase, você será beneficiado ao obter melhoras rápidas e prolongadas no clareamento da pele e redução de sintomas como escamação, coceira e dor.

Na artrite psoriásica, Cosentyx[®] irá beneficiá-lo através da redução dos sinais e sintomas da doença, diminuindo o dano estrutural das articulações e melhorando a sua capacidade de fazer as atividades diárias normais.

Na espondiloartrite axial, Cosentyx[®] irá beneficiá-lo através da redução dos sinais e sintomas da sua doença e melhorando sua função física.

Usar Cosentyx para Artrite Idiopática Juvenil nas categorias de ARE e APJ irá beneficiá-lo, reduzindo os sintomas de sua doença e melhorando sua função física. Essas condições são doenças inflamatórias que afetam as articulações e os locais onde os tendões se unem ao osso.

3. QUANDO NÃO DEVO USAR ESTE MEDICAMENTO?

Não use Cosentyx[®] caso você tenha apresentado reação alérgica ao secuquinumabe ou a qualquer um dos outros componentes de Cosentyx[®] (vide “Composição”).

Caso você acredite ser alérgico, peça orientação ao seu médico antes de usar Cosentyx[®].

4. O QUE DEVO SABER ANTES DE USAR ESTE MEDICAMENTO?

Siga atentamente todas as instruções do médico. Elas podem diferir das informações gerais contidas nesta bula.

Cosentyx[®] é um medicamento que afeta o sistema imunológico. Cosentyx[®] pode aumentar o risco de ter efeitos secundários graves, tais como:

Infecções. Cosentyx[®] pode reduzir a capacidade do seu sistema imunitário para combater infecções e aumentar o risco de infecções.

- O seu médico deve verificar se há tuberculose antes de iniciar o tratamento com Cosentyx[®].
- Se o seu médico achar que está em risco de contrair tuberculose, o paciente deve ser tratado com medicamentos para tuberculose antes de iniciar o tratamento com Cosentyx[®] e durante o tratamento com Cosentyx[®].
- O seu médico deve observar atentamente os sinais e sintomas da tuberculose durante o tratamento com Cosentyx[®].

Não utilize este medicamento se você tiver uma infecção ativa por tuberculose.

Antes de iniciar o tratamento com Cosentyx[®], informe ao seu médico ou farmacêutico se você:

- está sendo tratado por uma infecção;
- apresenta uma infecção que não desaparece ou que continua voltando;
- possui tuberculose ou esteve em contato próximo com alguém com tuberculose;
- acha que tem uma infecção ou tem sintomas de uma infecção como:
 - febre, suores ou calafrios;
 - dores musculares;
 - tosse;
 - falta de ar;
 - sangue em sua fleuma;
 - perda de peso;
 - pele ou feridas quentes, vermelhas ou dolorosas em seu corpo;
 - diarreia ou dor de estômago;
 - ardor ao urinar ou urinar com mais frequência do que o normal;
 - Se já foi diagnosticado com doença inflamatória intestinal (por exemplo, doença de Crohn ou colite ulcerativa);
 - é alérgico ao látex. A tampa da agulha na caneta de Cosentyx[®] SensoReady[®] e na seringa preenchida contém látex.

Após iniciar o tratamento com Cosentyx[®], informe imediatamente ao seu médico ou farmacêutico se tiver algum dos sinais de infecção listados acima.

Não utilize Cosentyx[®] se você tiver quaisquer sinais de infecção, a menos que você seja instruído pelo seu médico. Vide “Quais os males que este medicamento pode me causar?” para mais informações sobre efeitos colaterais.

Idosos (65 anos de idade ou mais)

Cosentyx[®] pode ser utilizado por pessoas com 65 anos de idade ou mais sem necessidade de ajuste da dose.

Crianças e adolescentes (com menos de 18 anos de idade)

Cosentyx não é recomendado para crianças com menos de 4 anos de idade com Artrite Relacionada à Entesite (ARE) e com menos de 2 anos de idade com Artrite Psoriásica Juvenil (APJ) porque não foi estudado neste grupo etário.

Cosentyx não é recomendado para crianças menores de 6 anos de idade com psoríase em placas porque não foi estudado nesta faixa etária.

Cosentyx[®] não é recomendado para crianças e adolescentes (abaixo de 18 anos de idade), em outras indicações, pois ele não foi estudado neste grupo.

Gravidez e amamentação

Informe ao seu médico antes de usar Cosentyx[®]:

- Se você estiver grávida, acreditar que possa estar grávida ou estiver planejando ter um bebê;
- Cosentyx[®] não é recomendado durante a gravidez, a não ser que os benefícios claramente superem os possíveis riscos.

Cosentyx[®] enquadra-se na categoria B de risco na gravidez;

Se você estiver amamentando ou planejando amamentar. **Este medicamento não deve ser utilizado por mulheres grávidas sem orientação médica ou do cirurgião-dentista.**

Uso de outros medicamentos (interações com outros medicamentos, incluindo vacinas ou medicamentos biológicos)

Informe ao seu médico ou farmacêutico:

- Caso você esteja tomando, tenha recentemente tomado ou possa tomar quaisquer outros medicamentos;
- Conheça os medicamentos que você toma. Mantenha uma lista de seus medicamentos para mostrar ao seu médico e/ou farmacêutico quando você receber um novo medicamento;
- Caso você tenha recebido vacina recentemente ou se for receber uma vacina. Você não deve receber certos tipos de vacinas (vacinas com vírus vivos) durante o uso de Cosentyx[®].

Medicamentos imunomoduladores podem ativar focos primários de tuberculose. Os médicos que acompanham pacientes sob imunomodulação devem estar alertas quanto à possibilidade de surgimento de doença ativa, tomando, assim, todos os cuidados para o diagnóstico precoce e tratamento.

Informe ao seu médico ou cirurgião-dentista se você está fazendo uso de algum outro medicamento. Não use medicamento sem o conhecimento do seu médico. Pode ser perigoso para a sua saúde.

5. ONDE, COMO E POR QUANTO TEMPO POSSO GUARDAR ESTE MEDICAMENTO?

Cosentyx[®] deve ser armazenado sob refrigeração (entre 2°C e 8°C), proteger da luz e não congelar.

Se necessário, Cosentyx[®] poder ser mantido fora da geladeira por um curto período de até 4 dias em temperatura ambiente, não acima de 30°C.

Se não utilizado dentro dos 4 dias após retirado da temperatura de refrigeração, o produto deve ser descartado.

Número de lote e datas de fabricação e validade: vide embalagem.

Não use medicamento com o prazo de validade vencido. Guarde-o em sua embalagem original.

Cosentyx[®] solução para injeção é uma solução incolor ou levemente amarelada. Qualquer produto não utilizado ou resíduo deve ser descartado em local adequado.

Antes de usar, observe o aspecto do medicamento. Caso ele esteja no prazo de validade e você observe alguma mudança no aspecto, consulte o farmacêutico para saber se poderá utilizá-lo.

TODO MEDICAMENTO DEVE SER MANTIDO FORA DO ALCANCE DAS CRIANÇAS.

6. COMO DEVO USAR ESTE MEDICAMENTO?

Sempre use Cosentyx[®] exatamente da forma recomendada pelo seu médico. Você deve verificar com seu médico, enfermeiro ou farmacêutico se não tiver certeza.

Cosentyx[®] é administrado por meio de injeção sob a pele (por via subcutânea). Você e seu médico devem decidir se você mesmo aplicará a injeção de Cosentyx[®].

É importante que você não tente aplicar a injeção até que tenha sido treinado por um médico, enfermeiro ou farmacêutico.

Um cuidador também poderá aplicar a injeção de Cosentyx[®] em você após treinamento adequado.

Para instruções detalhadas sobre como injetar Cosentyx[®] (vide: "Instruções de uso e manuseio").

Qual a quantidade de Cosentyx[®] que deve ser usada

Seu médico decidirá a quantidade de Cosentyx[®] que você precisa.

Psoríase em placas

Em adultos a dose recomendada é de 300 mg por injeção subcutânea, com administração inicial nas semanas 0, 1, 2, 3 e 4, seguida por administração de manutenção mensal. Ajustes adicionais da sua dose podem ser recomendados pelo seu médico. Cada dose de 300 mg é administrada na forma de uma injeção subcutânea de 300 mg ou duas injeções subcutâneas de 150 mg.

Em crianças com 6 anos ou mais, a dose recomendada é baseada no peso corporal e é administrada por injeção subcutânea

com administração inicial nas semanas 0, 1, 2, 3 e 4, seguida por administração e manutenção mensal.

Para crianças recebendo a dose de 75 mg, a seringa preenchida de 75 mg / 0,5 mL deve ser usada.

Artrite Psoriásica

Para pacientes que responderam inadequadamente ao anti-TNF-alfa, a dose recomendada é de 300 mg, com dose inicial nas Semanas 0, 1, 2, 3 e 4, seguida de dose mensal de manutenção. Cada dose de 300 mg é administrada em uma injeção subcutânea de 300 mg ou duas injeções subcutâneas de 150 mg.

Para outros pacientes, a dose recomendada é de 150 mg por injeção subcutânea, com dose inicial nas Semanas 0, 1, 2, 3 e 4, seguida de dose mensal de manutenção. Com base na resposta clínica, a dose pode ser aumentada para 300 mg.

Espondiloartrite axial (EpA axial) com ou sem dano radiográfico

Espondilite anquilosante (EA) / Espondiloartrite com dano radiográfico

A dose recomendada é 150 mg por injeção subcutânea, com dose inicial nas semanas 0, 1, 2, 3 e 4, seguida de dose mensal de manutenção. Com base na resposta clínica, a dose pode ser aumentada para 300 mg. Cada dose de 300 mg é administrada em uma injeção subcutânea de 300 mg ou duas injeções subcutâneas de 150 mg.

Espondiloartrite axial não radiográfica (EpAax-nr) / Espondiloartrite axial (EpA axial) sem dano radiográfico

A dose recomendada é de 150 mg por injeção subcutânea com administração inicial nas semanas 0, 1, 2, 3 e 4, seguida por administração de manutenção mensal.

Artrite Idiopática Juvenil (AIJ): Artrite Relacionada à Entesite (ARE) e Artrite Psoriásica Juvenil (APJ)

A dose recomendada é baseada na idade e no peso corporal da criança e é administrada por injeção subcutânea nas semanas 0, 1, 2, 3 e 4, seguida de uma dosagem de manutenção mensal. Para pacientes com peso <50 kg, a dose é de 75 mg. Para pacientes com peso ≥ 50 kg, a dose é de 150 mg.

Para todas as indicações acima descritas, os dados disponíveis sugerem que uma resposta clínica é usualmente atingida dentro de 16 semanas de tratamento. Alguns pacientes com resposta parcial inicial podem melhorar posteriormente com a continuação do tratamento para além das 16 semanas. A continuação do tratamento deve ser cuidadosamente considerada pelo médico, com base na resposta clínica do paciente.

Por quanto tempo usar Cosentyx®

Este é um tratamento de longo prazo. Seu médico monitorará regularmente sua doença para verificar se o tratamento está apresentando o efeito desejado.

Continue a usar o Cosentyx® pelo tempo que seu médico indicar.

Se você interromper o uso de Cosentyx®

Não é perigoso interromper o uso do Cosentyx®. No entanto, caso você interrompa, os sintomas de sua psoríase, artrite psoriásica e espondiloartrite axial podem voltar.

INSTRUÇÕES DE USO DE COSENTYX® SENSOREADY™ 150 MG/ML SOLUÇÃO PARA INJEÇÃO EM CANETA PREENCHIDA

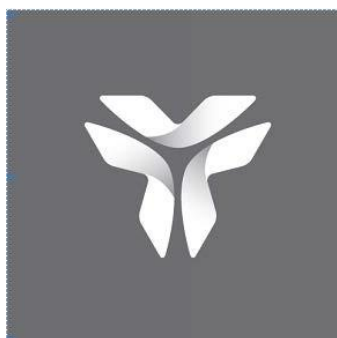

Caneta Cosentyx® SensoReady™ de 150 mg

Solução para injeção em uma caneta preenchida

Secuquinumabe

Instruções de uso para o paciente

Sua caneta Cosentyx[®] SensoReady[™]:

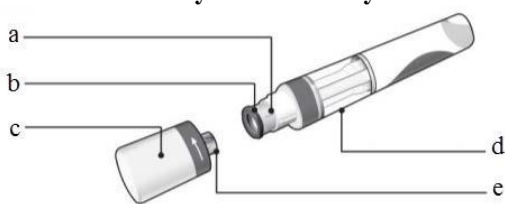

- a. Agulha
- b. Proteção da agulha
- c. Tampa
- d. Janela de inspeção
- e. Protetor interno da agulha

Armazene o cartucho com a caneta Cosentyx[®] SensoReady[™] na geladeira entre 2°C e 8°C **fora do alcance de crianças**.

Não **congele** a caneta Cosentyx[®] SensoReady[™].

Não **agite** a caneta Cosentyx[®] SensoReady[™].

Não use a caneta Cosentyx[®] SensoReady[™] caso ela tenha **caído** com a tampa removida.

Para uma aplicação mais confortável da injeção, retire a

Caneta Cosentyx[®] SensoReady[™] mostrada com

caneta Cosentyx[®] SensoReady[™] da geladeira **15 a 30**

a tampa removida. **Não** remova a tampa até que você esteja pronto para aplicar a injeção.

minutos antes de aplicar a injeção, para permitir que ela atinja a temperatura ambiente.

Do que mais você precisa para a injeção:

Incluso na embalagem:

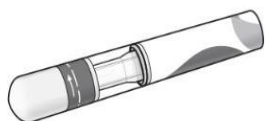

- Uma caneta Cosentyx[®] SensoReady[™] nova e não utilizada. Uma caneta é necessária para a dose de 150 mg e duas canetas são necessárias para a dose de 300 mg.

Não incluso na embalagem:

- Chumaços de algodão embebidos em álcool.
- Bolinhas de algodão ou gaze.
- Recipiente para descarte de objetos perfurocortantes.

Antes da injeção

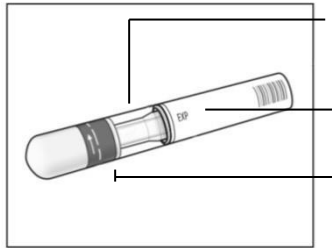

1 - Verificações de segurança importantes antes de se aplicar a injeção:

- O líquido deve estar límpido. Sua cor poderá variar de incolor a levemente amarelada.
- **Não use** caso o líquido contenha partículas facilmente visíveis, esteja turvo ou visivelmente marrom. Você poderá observar uma pequena bolha de ar, o que é normal.
- **Não use** a caneta Cosentyx® SensoReady™ caso a **data de validade** tenha passado.
- **Não use** caso o **lacre de segurança** esteja rompido.
- Entre em contato com o farmacêutico caso a caneta Cosentyx® SensoReady™ não esteja de acordo com quaisquer dessas orientações.

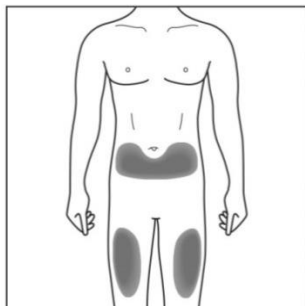

2a - Escolha o local da injeção:

- O local recomendado é a parte da frente das coxas. Você também pode fazer a aplicação na parte inferior do abdômen, mas **não** na área de 2 polegadas (aproximadamente 5,08 cm) ao redor do umbigo.
- Escolha um local diferente cada vez que você for aplicar uma injeção.
- Não injete nas áreas sensíveis da pele, com hematomas, vermelhas, com descamação ou enrijecidas. Evite áreas com cicatrizes ou estrias.

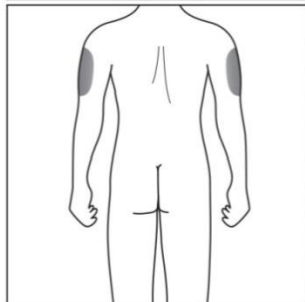

2b - Exclusivamente para Cuidadores e Profissionais de Saúde:

Caso um **cuidador** ou **profissional de saúde** aplique a injeção em você, ele poderá também aplicar a injeção na parte superior de fora do seu braço.



3 - Higienização do local de injeção:

- Lave as mãos com água quente e sabonete.
- Utilizando movimentos circulares, limpe o local da injeção com um chumaço de algodão embebido em álcool. Deixe secar antes de aplicar a injeção.
- Não toque novamente na área higienizada antes da aplicação da injeção.

Sua injeção

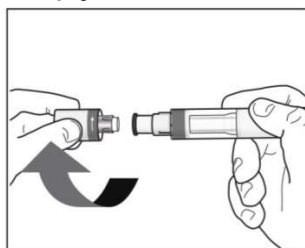

4 - Remoção da tampa:

- Remova a tampa apenas quando você estiver pronto para usar a caneta Cosentyx® SensoReady™.
- Gire a tampa para fora na direção das setas.
- Assim que for removida, jogue a tampa fora. **Não tente acoplar novamente a tampa.**
- Use a caneta Cosentyx® SensoReady™ em até 5 minutos após a remoção da tampa.

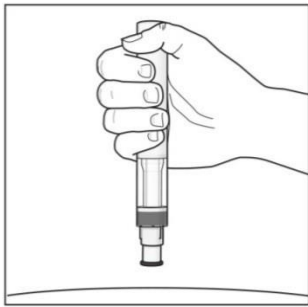

5 - Como segurar a caneta Cosentyx® SensoReady™:

- Segure a caneta Cosentyx® SensoReady™ em um ângulo de 90 graus em relação ao local da injeção higienizado.

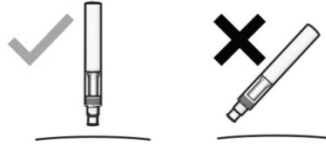

Correto

Incorreto

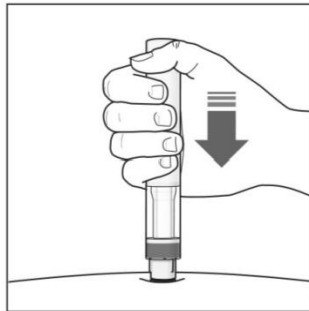

6 - Iniciando sua Injeção:

- Pressione a caneta Cosentyx® SensoReady™ firmemente contra a pele para iniciar a injeção.
- O **1º clique** indica que a injeção foi iniciada.
- **Continue segurando** a caneta Cosentyx® SensoReady™ contra a sua pele.
- O **indicador verde** mostrará o progresso da injeção.

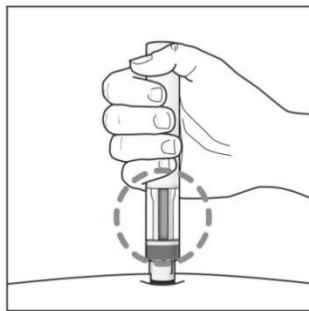

7 - Completando sua injeção:

- Escute o **2º clique**. Isso indica que a injeção está **quase** concluída.
- Observe o **indicador verde** preencher a janela de inspeção e parar de se mover.
- A caneta Cosentyx® SensoReady™ pode então ser removida.

Após a injeção

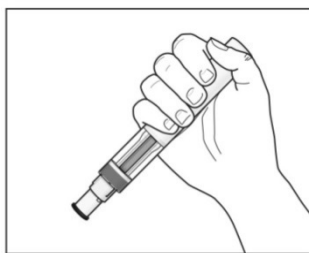

8 - Observe o indicador verde preencher a janela de inspeção:

- Isso significa que o medicamento foi administrado. Entre em contato com seu médico caso o indicador verde não esteja visível.
- Poderá haver uma pequena quantidade de sangue no local da injeção. Você pode pressionar uma bolinha de algodão ou gaze sobre o local da injeção e segurá-la por 10 segundos. Não esfregue o local da injeção. Você pode cobrir o local da injeção com um pequeno curativo adesivo, se necessário.

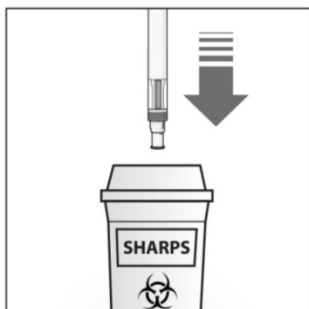

9 - Descarte da caneta Cosentyx® SensoReady™:

- Descarte a caneta Cosentyx® SensoReady™ em um recipiente para descarte de objetos perfurocortantes (ou seja, um recipiente resistente à perfurações e que pode ser fechado, ou similar).
- Nunca tente reutilizar a caneta Cosentyx® SensoReady™.

INSTRUÇÕES DE USO DE COSENTYX® UNOREADY 300 MG/2ML SOLUÇÃO INJETÁVEL EM CANETA PREENCHIDA**Caneta de Cosentyx UNOREADY 300 mg**

Solução para injeção em uma caneta preenchida

Secuquinumabe

Instruções de uso para o paciente

**Leia TODAS as instruções antes de injetar.**

Estas instruções são para ajudá-lo a injetar corretamente usando a caneta Cosentyx UNOREADY.

É importante não tentar injetar-se antes de receber treinamento do seu médico, enfermeiro ou farmacêutico.

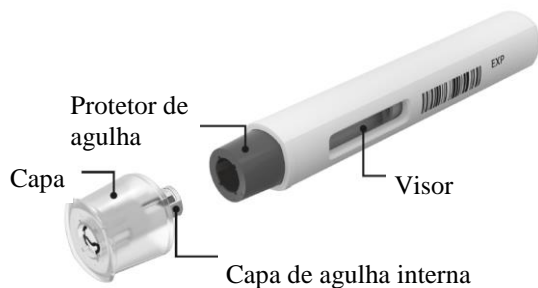
Sua caneta Cosentyx UNOREADY 300 mg/2mL:

A caneta Cosentyx UNOREADY é mostrada acima com a tampa removida. Não retire a tampa até estar pronto para injetar.

Não use a caneta de Cosentyx UNOREADY se o selo da embalagem exterior estiver quebrado.

Manter a caneta de Cosentyx UNOREADY na embalagem exterior fechada até estar pronto para a proteger da luz.

Guarde a sua caneta de Cosentyx UNOREADY no refrigerador entre 2 ° C e 8 ° C e fora do alcance das crianças.

Não congele a caneta de Cosentyx UNOREADY.

Não agite a caneta de Cosentyx UNOREADY.

Não use a caneta de Cosentyx UNOREADY se ela tiver caído com a tampa removida.

A agulha está coberta pelo protetor da agulha e a agulha não será vista. Não toque ou empurre o protetor da agulha, pois pode ser picada por uma agulha.

O que você precisa para sua injeção:**O que você precisa para sua injeção:****Incluído na embalagem:**

- Uma nova caneta de Cosentyx UNOREADY não usada

**Não incluso na embalagem:**

- Cotonete com álcool
 - Bola de algodão ou gaze
 - Recipiente para descarte de objetos cortantes
- Consulte “Como devo descartar canetas Cosentyx UNOREADY usadas?” no final destas instruções de uso.

Antes de sua injeção:

Para uma injeção mais confortável, tire a caneta de Cosentyx UNOREADY do refrigerador **30 a 45 minutos antes de injetar** para permitir que atinja a temperatura ambiente.

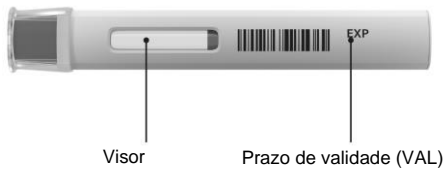
**1. Verificações importantes de segurança antes de injetar:**

Para o “visor”:

O líquido deve estar claro. Sua cor pode variar de incolor a ligeiramente amarelado.

Não use se o líquido contiver partículas visíveis, estiver turvo ou marcadamente marrom. Você pode ver bolhas de ar, o que é normal.

Para o “prazo de validade”:

Veja a data de validade (VAL) em sua caneta Cosentyx. **Não use** a caneta se a **data de validade** já passou.

Verifique se a sua caneta contém o medicamento e a dosagem corretos.

Contacte o seu farmacêutico se a caneta falhar em alguma destas verificações.

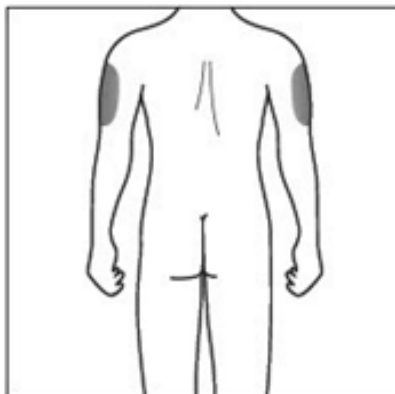
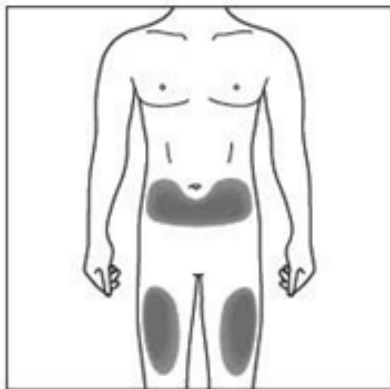
**2a / Escolha o local da injeção:**

- O local recomendado é a parte frontal das coxas. Você também pode usar o abdômen inferior, mas não a área de 5 cm ao redor do umbigo.
- Escolha um local diferente cada vez que se auto-administrar uma injeção.
- Não injete em áreas onde a pele está sensível, com hematomas, vermelha, escamosa ou dura. Evite áreas com cicatrizes ou estrias.

2b / Cuidadores e profissionais de saúde apenas:

- Se um **cuidador** ou **profissional de saúde** estiver administrando a injeção, eles também podem injetar na parte externa do braço.



3 / Limpeza do local da injeção:

- Lave as mãos com sabão e água quente.
- Com movimentos circulares, limpe o local da injeção com algodão com álcool. Deixe secar antes de injetar.
- Não toque na área limpa novamente antes de injetar.

Sua injeção:

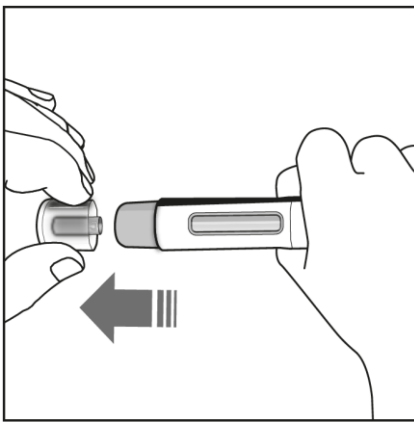

4 / Removendo a tampa:

- Remova a tampa apenas quando estiver pronto para usar a caneta.
- Puxe a tampa na direção da seta mostrada na figura à esquerda.
- Uma vez removida, jogue fora a tampa. **Não tente recolocar a tampa**, pois pode entortar a agulha.
- Use a caneta dentro de 5 minutos após remover a tampa.

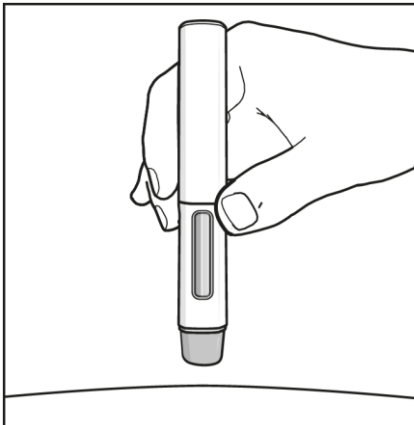

5 / Segurando sua caneta de Cosentyx UNOREADY:

- Segure a caneta a 90 graus do local de injeção limpo.

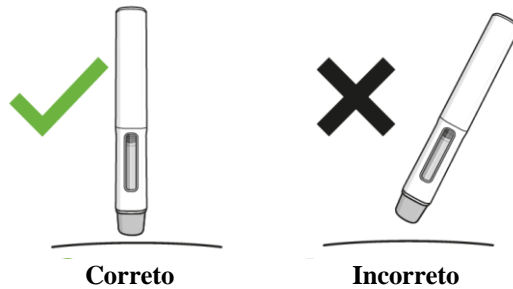

Correto

Incorreto



VOCÊ DEVE LER ESTE ANTES DE INJETAR.

Durante a injeção, você ouvirá 2 cliques.

O primeiro clique indica que a injeção começou. Vários segundos depois, um segundo clique indicará que a injeção está quase concluída.

Você deve continuar segurando a caneta firmemente contra a pele até ver um indicador verde com uma ponta cinza preencher a janela e parar de se mover.

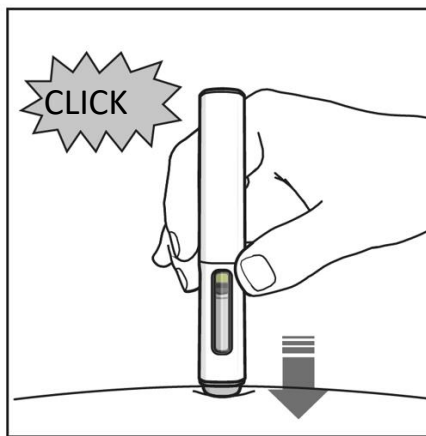

6 / Iniciando sua injeção:

- Pressione a caneta firmemente contra a pele para iniciar a injeção.
- **O primeiro clique** indica que a injeção começou.
- **Continue segurando** a caneta firmemente contra a pele.
- **O indicador verde com a ponta cinza** mostra o progresso da injeção.

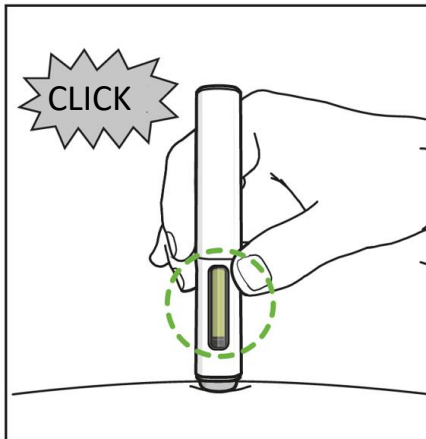

7 / Completando sua injeção:

- Ouça o **segundo clique**. Isso indica que a injeção está quase completa.
- Verifique se o **indicador verde com a ponta cinza** preencheu a janela e parou de se mover.
- A caneta agora pode ser removida.

Após a injeção:

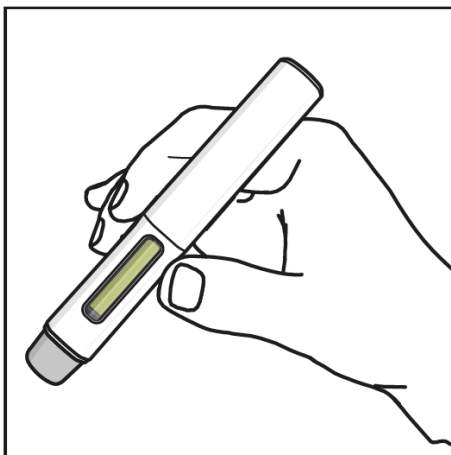

8 / Verifique se o indicador verde preenche a janela:

- Isso significa que o medicamento foi entregue. Contate o seu médico ou farmacêutico se o indicador verde não estiver visível.
- Pode haver uma pequena quantidade de sangue no local da injeção. Você pode pressionar uma bola de algodão ou gaze sobre o local da injeção e segurá-la por 10 segundos. Não esfregue o local da injeção. Você pode cobrir o local da injeção com um pequeno curativo adesivo, se necessário.

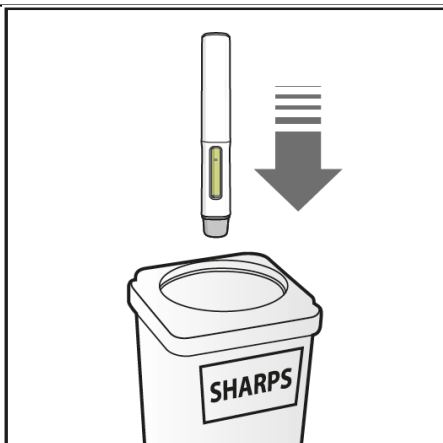
**9 / Eliminação de sua caneta de Cosentyx UNOREADY:**

- Descarte a caneta usada em um recipiente para objetos cortantes (ou seja, um recipiente que pode ser fechado e resistente a perfurações ou similar).
- Nunca tente reutilizar sua caneta.

Siga a orientação de seu médico, respeitando sempre os horários, as doses e a duração do tratamento. Não interrompa o tratamento sem o conhecimento do seu médico.

7. O QUE DEVO FAZER QUANDO EU ME ESQUECER DE USAR ESTE MEDICAMENTO?

Caso você se esqueça de injetar uma dose de Cosentyx[®], injete a próxima dose assim que você se lembrar. Então converse com seu médico para discutir sobre quando você deverá injetar a próxima dose.

Em caso de dúvidas, procure orientação do farmacêutico ou de seu médico, ou cirurgião-dentista.

8. QUAIS OS MALES QUE ESTE MEDICAMENTO PODE ME CAUSAR?

Assim como acontece com todos os medicamentos, os pacientes tratados com o Cosentyx[®] podem apresentar reações adversas, embora nem todos as apresentem.

INTERROMPA o uso do Cosentyx[®] e procure assistência médica imediatamente caso você apresente quaisquer dos seguintes sinais.

Possível infecção grave, os sinais podem incluir:

- Febre, sintomas de gripe, suores noturnos;
- Sensação de cansaço ou falta de ar, tosse que não desaparece;
- Pele quente, vermelha e dolorosa ou erupção cutânea dolorosa com bolhas;
- Sensação de queimação ao urinar.

Reação alérgica grave, os sinais podem incluir:

- Dificuldade de respirar ou engolir;
- Pressão arterial baixa, que pode causar tonturas ou vertigens;
- Inchaço no rosto, lábios, língua ou garganta;
- Coceira grave na pele, com erupções vermelhas ou inchaços.

Outras possíveis reações adversas incluem as relacionadas abaixo. A maioria dessas reações adversas são leves a moderadas. Caso essas reações adversas se tornem graves, informe ao seu médico, farmacêutico ou profissional da saúde.

Muito comuns: ocorre em mais de 10% dos pacientes que utilizam este medicamento.

- Infecções do trato respiratório superior, com sintomas tais como dor de garganta ou nariz entupido (nasofaringite, rinite);

Comuns: ocorre entre 1% e 10% dos pacientes que utilizam este medicamento.

- Afta (herpes oral);
- Diarreia;
- Nariz escorrendo (rinorreia);
- Pé de atleta (*Tinea pedis*).
- Dor de cabeça
- Náusea
- Fadiga

Incomuns: ocorre entre 0,1% e 1% dos pacientes que utilizam este medicamento.

- Sapinho (candidíase oral);
- Sinais de níveis baixos de glóbulos brancos, como febre, dor de garganta ou feridas na boca em decorrência de infecções (neutropenia);
- Infecção do ouvido externo (otite externa);
- Secreções nos olhos, com coceira, vermelhidão e inchaço (conjuntivite);
- Erupção cutânea com coceira (urticária);
- Infecções do trato respiratório inferior;
- Cólicas e dor, diarreia, perda de peso ou sangue nas fezes (sinais de problemas intestinais);
- Náusea, diarreia, vômito, dor abdominal e febre (sinais de doença inflamatória intestinal).
- Pequenas bolhas que coçam nas palmas das mãos, nas solas dos pés e nas bordas dos dedos das mãos e dos pés (eczema disidrótico)

Raros: ocorre entre 0,0001% em 0,001% dos pacientes que utilizam este medicamento.

- Reação alérgica grave com choque (reação anafilática);
- Vermelhidão e descamação da pele em uma área maior do corpo, que pode causar coceira ou dor (dermatite esfoliativa).
- Inflamação de pequenos vasos sanguíneos, que pode levar a uma erupção cutânea com pequenos inchaços vermelhos ou roxos (vasculite)

Desconhecida:

- Infecções fúngicas da pele e mucosas (micose ou sapinho).
- Inchaço doloroso e ulceração da pele (pioderma gangrenoso).

Se você notar qualquer outra reação adversa não mencionada nesta bula, informe ao seu médico ou farmacêutico.

Atenção: este produto é um medicamento que possui nova indicação terapêutica no país e, embora as pesquisas tenham indicado eficácia e segurança aceitáveis, mesmo que indicado e utilizado corretamente, podem ocorrer eventos adversos imprevisíveis ou desconhecidos. Nesse caso, informe seu médico.

9. O QUE FAZER SE ALGUÉM USAR UMA QUANTIDADE MAIOR DO QUE A INDICADA DESTES MEDICAMENTO?

Se você acidentalmente injetar Cosentyx[®] em uma quantidade maior ou mais cedo do que o seu médico orientou, informe ao seu médico.

Em caso de uso de grande quantidade deste medicamento, procure rapidamente socorro médico e leve a embalagem ou bula do medicamento, se possível. Ligue para 0800 722 6001, se você precisar de mais orientações.

DIZERES LEGAIS

MS – 1.0068.1122

Farm. Resp.: Flavia Regina Pegorer

CRF-SP 18.150

Importado por:

Novartis Biociências S.A.

Av. Prof. Vicente Rao, 90 São Paulo - SP

CNPJ: 56.994.502/0001-30

Indústria Brasileira

Fabricado por: Novartis Pharma Stein AG, Stein, Suíça ou Novartis Pharmaceutical Manufacturing GmbH, Langkampfen – Áustria (vide cartucho).

[®] = Marca registrada em nome de Novartis AG, Basileia, Suíça.

VENDA SOB PRESCRIÇÃO MÉDICA



Esta bula foi aprovada pela Anvisa em 06/10/2023.

BPL 19.01.2023 + SmPC

NA

VP22

Cosentyx[®]
(secuquinumabe)

Novartis Biociências SA

Solução injetável

150 mg/mL

Contém: 1 ou 2 canetas preenchidas

300 mg/2 mL

Contém: 1 caneta preenchida

Bula do Paciente

DESTINAÇÃO INSTITUCIONAL

COSENTYX®

secuquinumabe

APRESENTAÇÕES

Cosentyx® 150 mg/mL solução injetável – embalagens contendo 1 ou 2 canetas preenchidas.

Cosentyx® 300 mg/2mL solução injetável – embalagem contendo 1 caneta preenchida.

VIA SUBCUTÂNEA**USO ADULTO E PEDIÁTRICO PARA CRIANÇAS ACIMA DE 6 ANOS DE IDADE (PSORÍASE EM PLACAS)****USO ADULTO (ARTRITE PSORIÁSICA E ESPONDILOARTRITE AXIAL COM OU SEM DANO RADIOGRÁFICO)****USO PEDIÁTRICO PARA CRIANÇAS ACIMA DE 2 ANOS DE IDADE (ARTRITE PSORIÁSICA JUVENIL - APJ) e ACIMA DE 4 ANOS DE IDADE (ARTRITE RELACIONADA À ENTESITE - ARE)****COMPOSIÇÃO**

Cada caneta preenchida de Cosentyx® contém 150 mg de secuquinumabe em 1 mL de solução injetável.

Cada caneta preenchida de Cosentyx® contém 300 mg de secuquinumabe em 2 mL de solução injetável.

Excipientes: trealose di-hidratada, histidina/cloridrato de histidina monoidratado, levometionina, polissorbato 80, água para injetáveis.

INFORMAÇÕES AO PACIENTE**1. PARA QUE ESTE MEDICAMENTO É INDICADO?****Psoríase em placas**

Cosentyx® é utilizado para tratar uma doença de pele denominada “psoríase em placas”. A psoríase em placas causa uma inflamação que afeta a pele. Cosentyx® reduz a inflamação e outros sintomas da doença.

Cosentyx® é utilizado em pacientes a partir de 6 anos de idade com psoríase em placas moderada a grave.

Artrite psoriásica

Cosentyx® é utilizado para tratar uma condição conhecida como “artrite psoriásica” quando a resposta ao tratamento anterior com medicamentos antirreumáticos modificadores do curso da doença (DMARDs) for inadequada. A condição é uma doença inflamatória das articulações, muitas vezes acompanhada pela psoríase. Cosentyx® é administrado a você para reduzir os sinais e sintomas da artrite psoriásica ativa, melhorar a função física e diminuir o dano estrutural de articulações envolvidas na doença.

Cosentyx® pode ser utilizado isoladamente ou em combinação com metotrexato.

Espondiloartrite axial, incluindo espondilite anquilosante (espondiloartrite axial com dano radiográfico) e espondiloartrite axial não radiográfica (espondiloartrite axial sem dano radiográfico)

Cosentyx® é utilizado para tratar doenças conhecidas como “espondilite anquilosante” e “espondiloartrite axial não radiográfica”, em pacientes que não tenham respondido adequadamente ao tratamento convencional. Estas doenças afetam principalmente a coluna vertebral causando inflamação de suas articulações. Cosentyx® é administrado para reduzir os sinais e sintomas da doença, incluindo a inflamação e melhora da sua função física.

Artrite idiopática juvenil (AIJ), incluindo Artrite Relacionada à Entesite (ARE) e Artrite Psoriásica Juvenil (APJ)

Cosentyx é usado para tratar a artrite relacionada à entesite (ARE) em pacientes acima de 4 anos de idade e artrite psoriásica juvenil (APJ), em pacientes acima de 2 anos de idade.

2. COMO ESTE MEDICAMENTO FUNCIONA?

Cosentyx® contém a substância ativa secuquinumabe. O secuquinumabe é um anticorpo monoclonal totalmente humano. Anticorpos monoclonais são proteínas que reconhecem e se ligam às proteínas específicas do organismo.

Ele pertence ao grupo de medicamentos denominado inibidores da interleucina (IL). Este medicamento funciona neutralizando a atividade de uma proteína denominada IL-17A, que está presente em níveis elevados em doenças como a psoríase, artrite psoriásica e espondiloartrite axial (incluindo espondilite anquilosante e espondiloartrite axial não radiográfica).

Em pacientes com psoríase, artrite psoriásica e espondiloartrite axial (incluindo espondilite anquilosante e espondiloartrite axial não radiográfica), o organismo produz quantidades elevadas de uma proteína denominada IL-17A. Isso pode causar sintomas como coceira, dor, descamação, inchaço e articulações doloridas.

Cosentyx® neutraliza a IL-17A, reduzindo assim os sintomas da doença pela diminuição do processo de inflamação. Caso você tenha dúvidas sobre como Cosentyx® funciona ou porque este medicamento foi prescrito para você, pergunte ao seu médico, farmacêutico ou outro profissional da saúde.

Ao usar Cosentyx® na psoríase, você será beneficiado ao obter melhoras rápidas e prolongadas no clareamento da pele e

redução de sintomas como escamação, coceira e dor.

Na artrite psoriásica, Cosentyx[®] irá beneficiá-lo através da redução dos sinais e sintomas da doença, diminuindo o dano estrutural das articulações e melhorando a sua capacidade de fazer as atividades diárias normais.

Na espondiloartrite axial, Cosentyx[®] irá beneficiá-lo através da redução dos sinais e sintomas da sua doença e melhorando sua função física.

Usar Cosentyx para Artrite Idiopática Juvenil nas categorias de ARE e APJ irá beneficiá-lo, reduzindo os sintomas de sua doença e melhorando sua função física. Essas condições são doenças inflamatórias que afetam as articulações e os locais onde os tendões se unem ao osso.

3. QUANDO NÃO DEVO USAR ESTE MEDICAMENTO?

Não use Cosentyx[®] caso você tenha apresentado reação alérgica ao secuquinumabe ou a qualquer um dos outros componentes de Cosentyx[®] (vide “Composição”).

Caso você acredite ser alérgico, peça orientação ao seu médico antes de usar Cosentyx[®].

4. O QUE DEVO SABER ANTES DE USAR ESTE MEDICAMENTO?

Siga atentamente todas as instruções do médico. Elas podem diferir das informações gerais contidas nesta bula.

Cosentyx[®] é um medicamento que afeta o sistema imunológico. Cosentyx[®] pode aumentar o risco de ter efeitos secundários graves, tais como:

Infecções. Cosentyx[®] pode reduzir a capacidade do seu sistema imunitário para combater infecções e aumentar o risco de infecções.

- O seu médico deve verificar se há tuberculose antes de iniciar o tratamento com Cosentyx[®].
- Se o seu médico achar que está em risco de contrair tuberculose, o paciente deve ser tratado com medicamentos para tuberculose antes de iniciar o tratamento com Cosentyx[®] e durante o tratamento com Cosentyx[®].
- O seu médico deve observar atentamente os sinais e sintomas da tuberculose durante o tratamento com Cosentyx[®].

Não utilize este medicamento se você tiver uma infecção ativa por tuberculose.

Antes de iniciar o tratamento com Cosentyx[®], informe ao seu médico ou farmacêutico se você:

- está sendo tratado por uma infecção;
- apresenta uma infecção que não desaparece ou que continua voltando;
- possui tuberculose ou esteve em contato próximo com alguém com tuberculose;
- acha que tem uma infecção ou tem sintomas de uma infecção como:
 - febre, suores ou calafrios;
 - dores musculares;
 - tosse;
 - falta de ar;
 - sangue em sua fleuma;
 - perda de peso;
 - pele ou feridas quentes, vermelhas ou dolorosas em seu corpo;
 - diarreia ou dor de estômago;
 - ardor ao urinar ou urinar com mais frequência do que o normal;
 - Se já foi diagnosticado com doença inflamatória intestinal (por exemplo, doença de Crohn ou colite ulcerativa);
 - é alérgico ao látex. A tampa da agulha na caneta de Cosentyx[®] SensoReady[®] e na seringa preenchida contém látex.

Após iniciar o tratamento com Cosentyx[®], informe imediatamente ao seu médico ou farmacêutico se tiver algum dos sinais de infecção listados acima.

Não utilize Cosentyx[®] se você tiver quaisquer sinais de infecção, a menos que você seja instruído pelo seu médico. Vide “Quais os males que este medicamento pode me causar?” para mais informações sobre efeitos colaterais.

Idosos (65 anos de idade ou mais)

Cosentyx[®] pode ser utilizado por pessoas com 65 anos de idade ou mais sem necessidade de ajuste da dose.

Crianças e adolescentes (com menos de 18 anos de idade)

Cosentyx não é recomendado para crianças com menos de 4 anos de idade com Artrite Relacionada à Entesite (ARE) e com menos de 2 anos de idade com Artrite Psoriásica Juvenil (APJ) porque não foi estudado neste grupo etário.

Cosentyx não é recomendado para crianças menores de 6 anos de idade com psoríase em placas porque não foi estudado nesta faixa etária.

Cosentyx[®] não é recomendado para crianças e adolescentes (abaixo de 18 anos de idade), em outras indicações, pois ele não foi estudado neste grupo.

Gravidez e amamentação

Informe ao seu médico antes de usar Cosentyx[®]:

- Se você estiver grávida, acreditar que possa estar grávida ou estiver planejando ter um bebê;
- Cosentyx[®] não é recomendado durante a gravidez, a não ser que os benefícios claramente superem os possíveis riscos.

Cosentyx[®] enquadra-se na categoria B de risco na gravidez;

Se você estiver amamentando ou planejando amamentar. **Este medicamento não deve ser utilizado por mulheres grávidas sem orientação médica ou do cirurgião-dentista.**

Uso de outros medicamentos (interações com outros medicamentos, incluindo vacinas ou medicamentos biológicos)

Informe ao seu médico ou farmacêutico:

- Caso você esteja tomando, tenha recentemente tomado ou possa tomar quaisquer outros medicamentos;
- Conheça os medicamentos que você toma. Mantenha uma lista de seus medicamentos para mostrar ao seu médico e/ou farmacêutico quando você receber um novo medicamento;
- Caso você tenha recebido vacina recentemente ou se for receber uma vacina. Você não deve receber certos tipos de vacinas (vacinas com vírus vivos) durante o uso de Cosentyx[®].

Medicamentos imunomoduladores podem ativar focos primários de tuberculose. Os médicos que acompanham pacientes sob imunomodulação devem estar alertas quanto à possibilidade de surgimento de doença ativa, tomando, assim, todos os cuidados para o diagnóstico precoce e tratamento.

Informe ao seu médico ou cirurgião-dentista se você está fazendo uso de algum outro medicamento. Não use medicamento sem o conhecimento do seu médico. Pode ser perigoso para a sua saúde.

5. ONDE, COMO E POR QUANTO TEMPO POSSO GUARDAR ESTE MEDICAMENTO?

Cosentyx[®] deve ser armazenado sob refrigeração (entre 2°C e 8°C), proteger da luz e não congelar.

Se necessário, Cosentyx[®] poder ser mantido fora da geladeira por um curto período de até 4 dias em temperatura ambiente, não acima de 30°C.

Se não utilizado dentro dos 4 dias após retirado da temperatura de refrigeração, o produto deve ser descartado.

Número de lote e datas de fabricação e validade: vide embalagem.

Não use medicamento com o prazo de validade vencido. Guarde-o em sua embalagem original.

Cosentyx[®] solução para injeção é uma solução incolor ou levemente amarelada. Qualquer produto não utilizado ou resíduo deve ser descartado em local adequado.

Antes de usar, observe o aspecto do medicamento. Caso ele esteja no prazo de validade e você observe alguma mudança no aspecto, consulte o farmacêutico para saber se poderá utilizá-lo.

TODO MEDICAMENTO DEVE SER MANTIDO FORA DO ALCANCE DAS CRIANÇAS.

6. COMO DEVO USAR ESTE MEDICAMENTO?

Sempre use Cosentyx[®] exatamente da forma recomendada pelo seu médico. Você deve verificar com seu médico, enfermeiro ou farmacêutico se não tiver certeza.

Cosentyx[®] é administrado por meio de injeção sob a pele (por via subcutânea). Você e seu médico devem decidir se você mesmo aplicará a injeção de Cosentyx[®].

É importante que você não tente aplicar a injeção até que tenha sido treinado por um médico, enfermeiro ou farmacêutico.

Um cuidador também poderá aplicar a injeção de Cosentyx[®] em você após treinamento adequado.

Para instruções detalhadas sobre como injetar Cosentyx[®] (vide: "Instruções de uso e manuseio").

Qual a quantidade de Cosentyx[®] que deve ser usada

Seu médico decidirá a quantidade de Cosentyx[®] que você precisa.

Psoríase em placas

Em adultos a dose recomendada é de 300 mg por injeção subcutânea, com administração inicial nas semanas 0, 1, 2, 3 e 4, seguida por administração de manutenção mensal. Ajustes adicionais da sua dose podem ser recomendados pelo seu médico. Cada dose de 300 mg é administrada na forma de uma injeção subcutânea de 300 mg ou duas injeções subcutâneas de 150 mg.

Em crianças com 6 anos ou mais, a dose recomendada é baseada no peso corporal e é administrada por injeção subcutânea com administração inicial nas semanas 0, 1, 2, 3 e 4, seguida por administração e manutenção mensal.

Para crianças recebendo a dose de 75 mg, a seringa preenchida de 75 mg / 0,5 mL deve ser usada.

Artrite Psoriásica

Para pacientes que responderam inadequadamente ao anti-TNF-alfa, a dose recomendada é de 300 mg, com dose inicial nas Semanas 0, 1, 2, 3 e 4, seguida de dose mensal de manutenção. Cada dose de 300 mg é administrada em uma injeção subcutânea de 300 mg ou duas injeções subcutâneas de 150 mg.

Para outros pacientes, a dose recomendada é de 150 mg por injeção subcutânea, com dose inicial nas Semanas 0, 1, 2, 3 e 4, seguida de dose mensal de manutenção. Com base na resposta clínica, a dose pode ser aumentada para 300 mg.

Espondiloartrite axial (EpA axial) com ou sem dano radiográfico**Espondilite anquilosante (EA) / Espondiloartrite com dano radiográfico**

A dose recomendada é 150 mg por injeção subcutânea, com dose inicial nas semanas 0, 1, 2, 3 e 4, seguida de dose mensal de manutenção. Com base na resposta clínica, a dose pode ser aumentada para 300 mg. Cada dose de 300 mg é administrada em uma injeção subcutânea de 300 mg ou duas injeções subcutâneas de 150 mg.

Espondiloartrite axial não radiográfica (EpAax-nr) / Espondiloartrite axial (EpA axial) sem dano radiográfico

A dose recomendada é de 150 mg por injeção subcutânea com administração inicial nas semanas 0, 1, 2, 3 e 4, seguida por administração de manutenção mensal.

Artrite Idiopática Juvenil (AIJ): Artrite Relacionada à Entesite (ARE) e Artrite Psoriásica Juvenil (APJ)

A dose recomendada é baseada na idade e no peso corporal da criança e é administrada por injeção subcutânea nas semanas 0, 1, 2, 3 e 4, seguida de uma dosagem de manutenção mensal. Para pacientes com peso <50 kg, a dose é de 75 mg. Para pacientes com peso ≥ 50 kg, a dose é de 150 mg.

Para todas as indicações acima descritas, os dados disponíveis sugerem que uma resposta clínica é usualmente atingida dentro de 16 semanas de tratamento. Alguns pacientes com resposta parcial inicial podem melhorar posteriormente com a continuação do tratamento para além das 16 semanas. A continuação do tratamento deve ser cuidadosamente considerada pelo médico, com base na resposta clínica do paciente.

Por quanto tempo usar Cosentyx®

Este é um tratamento de longo prazo. Seu médico monitorará regularmente sua doença para verificar se o tratamento está apresentando o efeito desejado.

Continue a usar o Cosentyx® pelo tempo que seu médico indicar.

Se você interromper o uso de Cosentyx®

Não é perigoso interromper o uso do Cosentyx®. No entanto, caso você interrompa, os sintomas de sua psoríase, artrite psoriásica e espondiloartrite axial podem voltar.

INSTRUÇÕES DE USO DE COSENTYX® SENSOREADY™ 150 MG/ML SOLUÇÃO PARA INJEÇÃO EM CANETA PREENCHIDA**Caneta Cosentyx® SensoReady™ de 150 mg**

Solução para injeção em uma caneta preenchida

Secuquinumabe

Instruções de uso para o paciente

Sua caneta Cosentyx[®] SensoReady[™] :

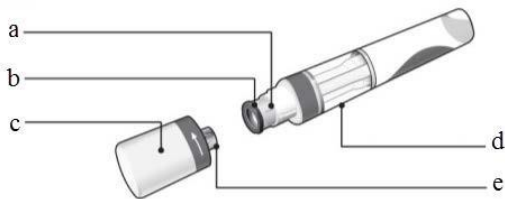

- a. Agulha
- b. Proteção da agulha
- c. Tampa
- d. Janela de inspeção
- e. Protetor interno da agulha

Caneta Cosentyx[®] SensoReady[™] mostrada com

a tampa removida. **Não** remova a tampa até que você esteja pronto para aplicar a injeção.

Armazene o cartucho com a caneta Cosentyx[®] SensoReady[™] na geladeira entre 2°C e 8°C **fora do alcance de crianças**.

Não **congele** a caneta Cosentyx[®] SensoReady[™].

Não **agite** a caneta Cosentyx[®] SensoReady[™].

Não use a caneta Cosentyx[®] SensoReady[™] caso ela tenha **caído** com a tampa removida.

Para uma aplicação mais confortável da injeção, retire a

caneta Cosentyx[®] SensoReady[™] da geladeira **15 a 30**

minutos antes de aplicar a injeção, para permitir que ela atinja a temperatura ambiente.

Do que mais você precisa para a injeção:

Incluso na embalagem:

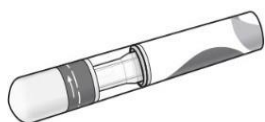

- Uma caneta Cosentyx[®] SensoReady[™] nova e não utilizada. Uma caneta é necessária para a dose de 150 mg e duas canetas são necessárias para a dose de 300 mg.

Não incluso na embalagem:

- Chumaços de algodão embebidos em álcool.
- Bolinhas de algodão ou gaze.
- Recipiente para descarte de objetos perfurocortantes.

Antes da injeção

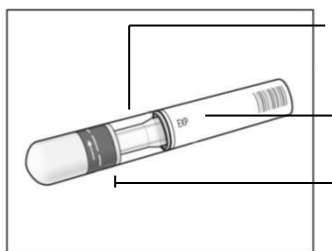

1 - Verificações de segurança importantes antes de se aplicar a injeção:

- O líquido deve estar límpido. Sua cor poderá variar de incolor a levemente amarelada.
- **Não use** caso o líquido contenha partículas facilmente visíveis, esteja turvo ou visivelmente marrom. Você poderá observar uma pequena bolha de ar, o que é normal.
- **Não use** a caneta Cosentyx® SensoReady™ caso a **data de validade** tenha passado.
- **Não use** caso o **lacre de segurança** esteja rompido.
- Entre em contato com o farmacêutico caso a caneta Cosentyx® SensoReady™ não esteja de acordo com quaisquer dessas orientações.

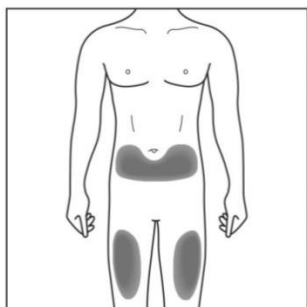

2a - Escolha o local da injeção:

- O local recomendado é a parte da frente das coxas. Você também pode fazer a aplicação na parte inferior do abdômen, mas **não** na área de 2 polegadas (aproximadamente 5,08 cm) ao redor do umbigo.
- Escolha um local diferente cada vez que você for aplicar uma injeção.
- Não injete nas áreas sensíveis da pele, com hematomas, vermelhas, com descamação ou enrijecidas. Evite áreas com cicatrizes ou estrias.

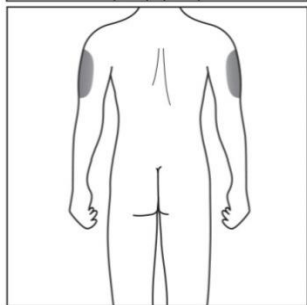

2b - Exclusivamente para Cuidadores e Profissionais de Saúde:

Caso um **cuidador** ou **profissional de saúde** aplique a injeção em você, ele poderá também aplicar a injeção na parte superior de fora do seu braço.



3 - Higienização do local de injeção:

- Lave as mãos com água quente e sabonete.
- Utilizando movimentos circulares, limpe o local da injeção com um chumaço de algodão embebido em álcool. Deixe secar antes de aplicar a injeção.
- Não toque novamente na área higienizada antes da aplicação da injeção.

Sua injeção

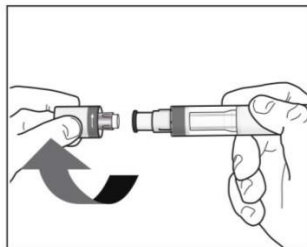

4 - Remoção da tampa:

- Remova a tampa apenas quando você estiver pronto para usar a caneta Cosentyx® SensoReady™.
- Gire a tampa para fora na direção das setas.
- Assim que for removida, jogue a tampa fora. **Não tente acoplar novamente a tampa.**
- Use a caneta Cosentyx® SensoReady™ em até 5 minutos após a remoção da tampa.

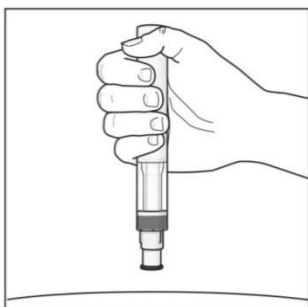

5 - Como segurar a caneta Cosentyx® SensoReady™:

- Segure a caneta Cosentyx® SensoReady™ em um ângulo de 90 graus em relação ao local da injeção higienizado.

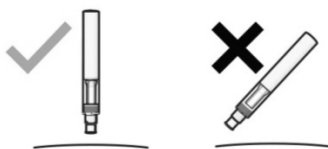

Correto

Incorreto

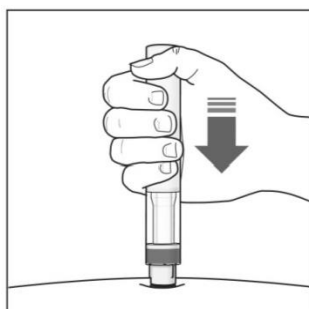

6 - Iniciando sua Injeção:

- Pressione a caneta Cosentyx® SensoReady™ firmemente contra a pele para iniciar a injeção.
- O **1º clique** indica que a injeção foi iniciada.
- **Continue segurando** a caneta Cosentyx® SensoReady™ contra a sua pele.
- O **indicador verde** mostrará o progresso da injeção.

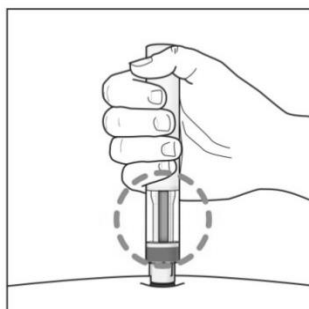

7 - Completando sua injeção:

- Escute o **2º clique**. Isso indica que a injeção está **quase** concluída.
- Observe o **indicador verde** preencher a janela de inspeção e parar de se mover.
- A caneta Cosentyx® SensoReady™ pode então ser removida.

Após a injeção

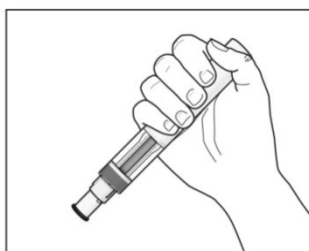

8 - Observe o indicador verde preencher a janela de inspeção:

- Isso significa que o medicamento foi administrado. Entre em contato com seu médico caso o indicador verde não esteja visível.
- Poderá haver uma pequena quantidade de sangue no local da injeção. Você pode pressionar uma bolinha de algodão ou gaze sobre o local da injeção e segurá-la por 10 segundos. Não esfregue o local da injeção. Você pode cobrir o local da injeção com um pequeno curativo adesivo, se necessário.

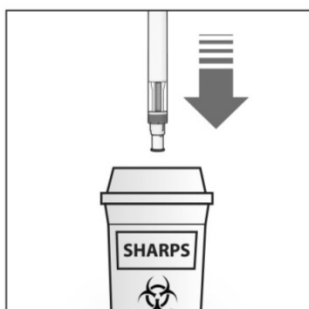

9 - Descarte da caneta Cosentyx® SensoReady™:

- Descarte a caneta Cosentyx® SensoReady™ em um recipiente para descarte de objetos perfurocortantes (ou seja, um recipiente resistente à perfurações e que pode ser fechado, ou similar).
- Nunca tente reutilizar a caneta Cosentyx® SensoReady™.

INSTRUÇÕES DE USO DE COSENTYX® UNOREADY 300 MG/2ML SOLUÇÃO INJETÁVEL EM CANETA PREENCHIDA



Caneta de Cosentyx UNOREADY 300 mg

Solução para injeção em uma caneta preenchida

Secuquinumabe

Instruções de uso para o paciente



Leia TODAS as instruções antes de injetar.

Estas instruções são para ajudá-lo a injetar corretamente usando a caneta Cosentyx UNOREADY.

É importante não tentar injetar-se antes de receber treinamento do seu médico, enfermeiro ou farmacêutico.

Sua caneta Cosentyx UNOREADY 300 mg/2mL:

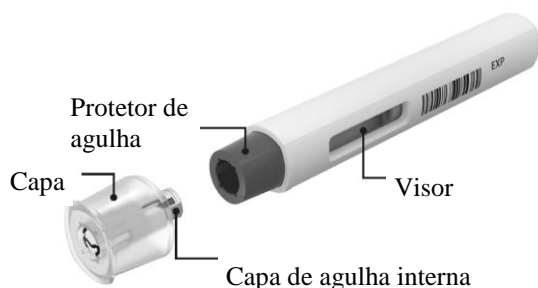

A caneta Cosentyx UNOREADY é mostrada acima com a tampa removida. Não retire a tampa até estar pronto para injetar.

Não use a caneta de Cosentyx UNOREADY se o selo da embalagem exterior estiver quebrado.

Manter a caneta de Cosentyx UNOREADY na embalagem exterior fechada até estar pronto para a proteger da luz.

Guarde a sua caneta de Cosentyx UNOREADY no refrigerador entre 2 ° C e 8 ° C e fora do alcance das crianças.

Não congele a caneta de Cosentyx UNOREADY.

Não agite a caneta de Cosentyx UNOREADY.

Não use a caneta de Cosentyx UNOREADY se ela tiver caído com a tampa removida.

A agulha está coberta pelo protetor da agulha e a agulha não será vista. Não toque ou empurre o protetor da agulha, pois pode ser picada por uma agulha.

O que você precisa para sua injeção:



O que você precisa para sua injeção:

Incluído na embalagem:

- Uma nova caneta de Cosentyx UNOREADY não usada



Não incluso na embalagem:

- Cotonete com álcool
 - Bola de algodão ou gaze
 - Recipiente para descarte de objetos cortantes
- Consulte “Como devo descartar canetas Cosentyx UNOREADY usadas?” no final destas instruções de uso.

Antes de sua injeção:

Para uma injeção mais confortável, tire a caneta de Cosentyx UNOREADY do refrigerador **30 a 45 minutos antes de injetar** para permitir que atinja a temperatura ambiente.

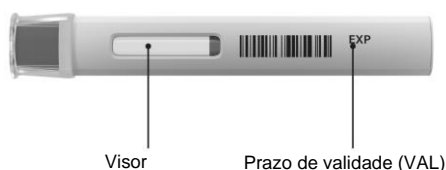

1. Verificações importantes de segurança antes de injetar:

Para o “visor”:

O líquido deve estar claro. Sua cor pode variar de incolor a ligeiramente amarelado.

Não use se o líquido contiver partículas visíveis, estiver turvo ou marcadamente marrom. Você pode ver bolhas de ar, o que é normal.

Para o “prazo de validade”:

Veja a data de validade (VAL) em sua caneta Cosentyx. **Não use** a caneta se a **data de validade** já passou.

Verifique se a sua caneta contém o medicamento e a dosagem corretos.

Contacte o seu farmacêutico se a caneta falhar em alguma destas verificações.

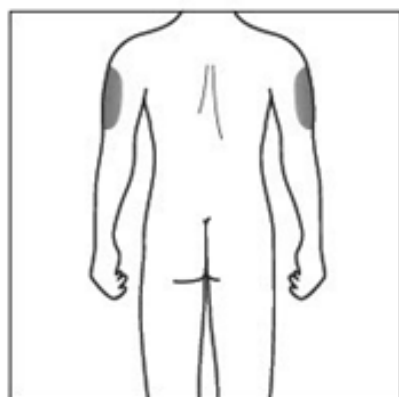
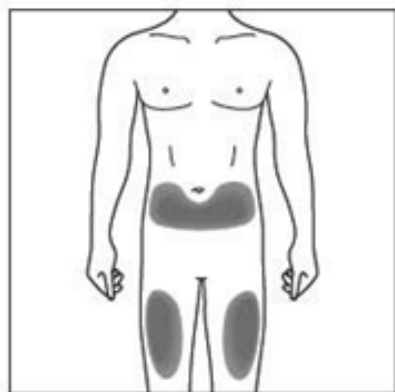

2a / Escolha o local da injeção:

- O local recomendado é a parte frontal das coxas. Você também pode usar o abdômen inferior, mas não a área de 5 cm ao redor do umbigo.
- Escolha um local diferente cada vez que se auto-administrar uma injeção.
- Não injete em áreas onde a pele está sensível, com hematomas, vermelha, escamosa ou dura. Evite áreas com cicatrizes ou estrias.

2b / Cuidadores e profissionais de saúde apenas:

- Se um **cuidador** ou **profissional de saúde** estiver administrando a injeção, eles também podem injetar na parte externa do braço.



3 / Limpeza do local da injeção:

- Lave as mãos com sabão e água quente.
- Com movimentos circulares, limpe o local da injeção com algodão com álcool. Deixe secar antes de injetar.
- Não toque na área limpa novamente antes de injetar.

Sua injeção:

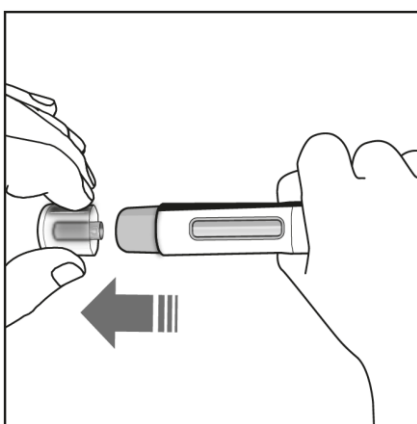

4 / Removendo a tampa:

- Remova a tampa apenas quando estiver pronto para usar a caneta.
- Puxe a tampa na direção da seta mostrada na figura à esquerda.
- Uma vez removida, jogue fora a tampa. **Não tente recolocar a tampa**, pois pode entortar a agulha.
- Use a caneta dentro de 5 minutos após remover a tampa.

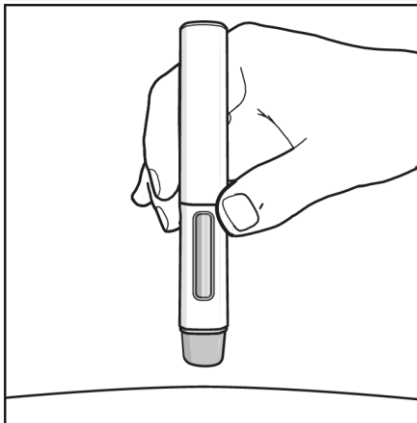

5 / Segurando sua caneta de Cosentyx UNOREADY:

- Segure a caneta a 90 graus do local de injeção limpo.

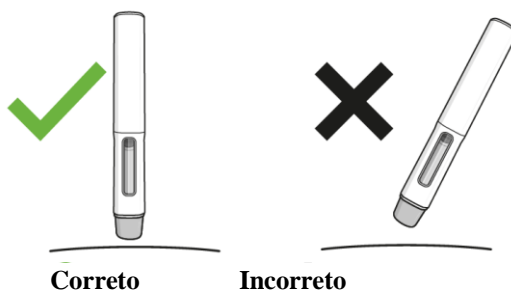

VOCÊ DEVE LER ESTE ANTES DE INJETAR.

Durante a injeção, você ouvirá 2 cliques.

O primeiro clique indica que a injeção começou. Vários segundos depois, um segundo clique indicará que a injeção está quase concluída.

Você deve continuar segurando a caneta firmemente contra a pele até ver um indicador verde com uma ponta cinza preencher a janela e parar de se mover.

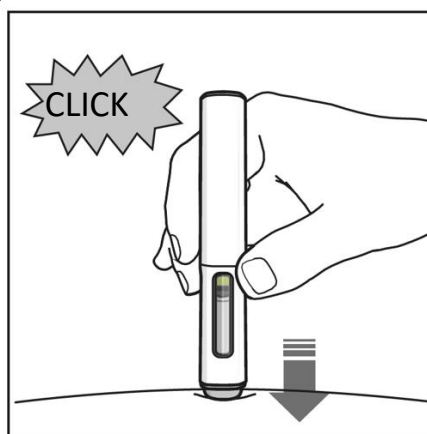

6 / Iniciando sua injeção:

- Pressione a caneta firmemente contra a pele para iniciar a injeção.
- **O primeiro clique** indica que a injeção começou.
- **Continue segurando** a caneta firmemente contra a pele.
- **O indicador verde com a ponta cinza** mostra o progresso da injeção.

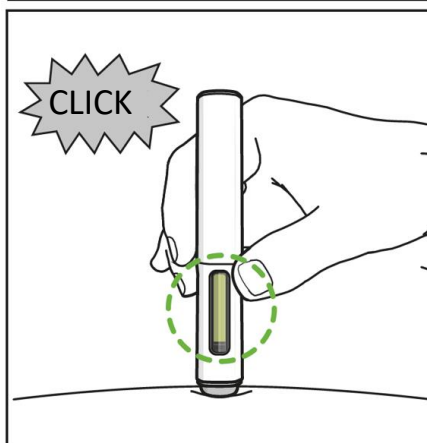

7 / Completando sua injeção:

- Ouça o **segundo clique**. Isso indica que a injeção está quase completa.
- Verifique se o **indicador verde com a ponta cinza** preencheu a janela e parou de se mover.
- A caneta agora pode ser removida.

Após a injeção:

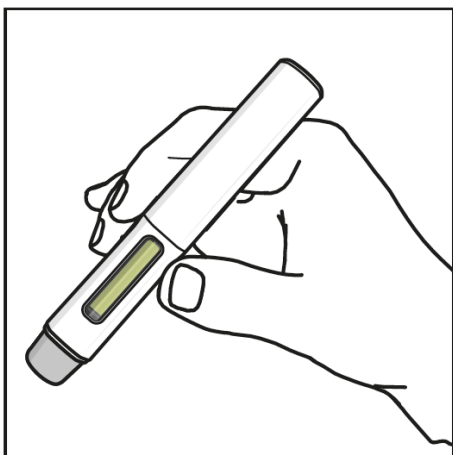

8 / Verifique se o indicador verde preenche a janela:

- Isso significa que o medicamento foi entregue. Contate o seu médico ou farmacêutico se o indicador verde não estiver visível.
- Pode haver uma pequena quantidade de sangue no local da injeção. Você pode pressionar uma bola de algodão ou gaze sobre o local da injeção e segurá-la por 10 segundos. Não esfregue o local da injeção. Você pode cobrir o local da injeção com um pequeno curativo adesivo, se necessário.

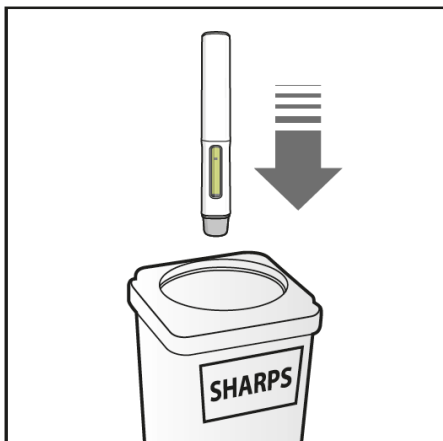
**9 / Eliminação de sua caneta de Cosentyx UNOREADY:**

- Descarte a caneta usada em um recipiente para objetos cortantes (ou seja, um recipiente que pode ser fechado e resistente a perfurações ou similar).
- Nunca tente reutilizar sua caneta.

Siga a orientação de seu médico, respeitando sempre os horários, as doses e a duração do tratamento. Não interrompa o tratamento sem o conhecimento do seu médico.

7. O QUE DEVO FAZER QUANDO EU ME ESQUECER DE USAR ESTE MEDICAMENTO?

Caso você se esqueça de injetar uma dose de Cosentyx[®], injete a próxima dose assim que você se lembrar. Então converse com seu médico para discutir sobre quando você deverá injetar a próxima dose.

Em caso de dúvidas, procure orientação do farmacêutico ou de seu médico, ou cirurgião-dentista.

8. QUAIS OS MALES QUE ESTE MEDICAMENTO PODE ME CAUSAR?

Assim como acontece com todos os medicamentos, os pacientes tratados com o Cosentyx[®] podem apresentar reações adversas, embora nem todos as apresentem.

INTERROMPA o uso do Cosentyx[®] e procure assistência médica imediatamente caso você apresente quaisquer dos seguintes sinais.

Possível infecção grave, os sinais podem incluir:

- Febre, sintomas de gripe, suores noturnos;
- Sensação de cansaço ou falta de ar, tosse que não desaparece;
- Pele quente, vermelha e dolorosa ou erupção cutânea dolorosa com bolhas;
- Sensação de queimação ao urinar.

Reação alérgica grave, os sinais podem incluir:

- Dificuldade de respirar ou engolir;
- Pressão arterial baixa, que pode causar tonturas ou vertigens;
- Inchaço no rosto, lábios, língua ou garganta;
- Coceira grave na pele, com erupções vermelhas ou inchaços.

Outras possíveis reações adversas incluem as relacionadas abaixo. A maioria dessas reações adversas são leves a moderadas. Caso essas reações adversas se tornem graves, informe ao seu médico, farmacêutico ou profissional da saúde.

Muito comuns: ocorre em mais de 10% dos pacientes que utilizam este medicamento.

- Infecções do trato respiratório superior, com sintomas tais como dor de garganta ou nariz entupido (nasofaringite, rinite);

Comuns: ocorre entre 1% e 10% dos pacientes que utilizam este medicamento.

- Afta (herpes oral);
- Diarreia;
- Nariz escorrendo (rinorreia);
- Pé de atleta (*Tinea pedis*).
- Dor de cabeça
- Náusea
- Fadiga

Incomuns: ocorre entre 0,1% e 1% dos pacientes que utilizam este medicamento.

- Sapinho (candidíase oral);
- Sinais de níveis baixos de glóbulos brancos, como febre, dor de garganta ou feridas na boca em decorrência de infecções (neutropenia);
- Infecção do ouvido externo (otite externa);
- Secreções nos olhos, com coceira, vermelhidão e inchaço (conjuntivite);
- Erupção cutânea com coceira (urticária);
- Infecções do trato respiratório inferior;
- Cólicas e dor, diarreia, perda de peso ou sangue nas fezes (sinais de problemas intestinais);
- Náusea, diarreia, vômito, dor abdominal e febre (sinais de doença inflamatória intestinal).
- Pequenas bolhas que coçam nas palmas das mãos, nas solas dos pés e nas bordas dos dedos das mãos e dos pés (eczema disidrótico)

Raros: ocorre entre 0,0001% em 0,001% dos pacientes que utilizam este medicamento.

- Reação alérgica grave com choque (reação anafilática);
- Vermelhidão e descamação da pele em uma área maior do corpo, que pode causar coceira ou dor (dermatite esfoliativa).
- Inflamação de pequenos vasos sanguíneos, que pode levar a uma erupção cutânea com pequenos inchaços vermelhos ou roxos (vasculite) • infecções do trato respiratório inferior

Desconhecida:

- Infecções fúngicas da pele e mucosas (micose ou sapinho).
- Inchaço doloroso e ulceração da pele (pioderma gangrenoso).

Se você notar qualquer outra reação adversa não mencionada nesta bula, informe ao seu médico ou farmacêutico.

Atenção: este produto é um medicamento que possui nova indicação terapêutica no país e, embora as pesquisas tenham indicado eficácia e segurança aceitáveis, mesmo que indicado e utilizado corretamente, podem ocorrer eventos adversos imprevisíveis ou desconhecidos. Nesse caso, informe seu médico.

9. O QUE FAZER SE ALGUÉM USAR UMA QUANTIDADE MAIOR DO QUE A INDICADA DESTES MEDICAMENTOS?

Se você acidentalmente injetar Cosentyx[®] em uma quantidade maior ou mais cedo do que o seu médico orientou, informe ao seu médico.

Em caso de uso de grande quantidade deste medicamento, procure rapidamente socorro médico e leve a embalagem ou bula do medicamento, se possível. Ligue para 0800 722 6001, se você precisar de mais orientações.

DIZERES LEGAIS

MS – 1.0068.1122

Farm. Resp.: Flavia Regina Pegorer

CRF-SP 18.150

Importado por:

Novartis Biociências S.A.

Av. Prof. Vicente Rao, 90 São Paulo - SP

CNPJ: 56.994.502/0001-30

Indústria Brasileira

Fabricado por: Novartis Pharma Stein AG, Stein, Suíça ou Novartis Pharmaceutical Manufacturing GmbH, Langkampfen – Áustria (vide cartucho).

[®] = Marca registrada em nome de Novartis AG, Basileia, Suíça.

**USO SOB PRESCRIÇÃO MÉDICA
VENDA PROIBIDA AO COMÉRCIO**



Esta bula foi aprovada pela Anvisa em 06/10/2023.

BPL 19.01.2023 + SmPC

NA

VP22

Histórico de Alteração de Texto da Bula

Dados da submissão eletrônica			Dados da petição/notificação que altera bula				Dados das alterações de bulas		
Data do expediente	N° do expediente	Assunto	Data do expediente	N° do expediente	Assunto	Data de aprovação	Itens de bula	Versões (VP/VPS)	Apresentações relacionadas
17/06/2016	1937768/16-1	PRODUTO BIOLÓGICO - Inclusão Inicial de Texto de Bula - RDC 60/12	29/01/2016	1218394/16-6	PRODUTO BIOLÓGICO - Alteração de Texto de Bula	03/03/2016	- Para que este medicamento é indicado? - Como este medicamento funciona? - Como devo usar este medicamento? - Quais os males que este medicamento pode me causar? - Dizeres legais Obs: A versão 1 da bula contempla somente a indicação aprovada no registro (psoríase em placas) e a inclusão dos estudos clínicos Clear, Nail e Palmoplantar	VP2	150 MG/ML SOL INJ CT 1 SER PREENC VD TRANS X 1 ML + 1 CAN APLIC
			09/03/2015	0210339/15-7	PRODUTO BIOLÓGICO - Inclusão de Nova Indicação Terapêutica no País	23/05/2016	- Indicações - Resultados de eficácia - Características farmacológicas - Advertências e precauções	VPS2	
			22/01/2015	0063415/15-8	PRODUTO BIOLÓGICO - Inclusão de Nova Indicação Terapêutica no País	30/05/2016	- Interações medicamentosas - Posologia e modo de usar - Reações adversas - Dizeres legais Obs: A versão 1 da bula contempla somente a indicação aprovada no registro (psoríase em placas) e a inclusão dos estudos clínicos Clear, Nail e Palmoplantar		

13/12/2016	2596696161	Notificação de Alteração de Texto de Bula – RDC 60/12	13/12/2016	2596696161	Notificação de Alteração de Texto de Bula – RDC 60/12	13/12/2016	- Para que este medicamento é indicado?	VP3	150 MG/ML SOL INJ CT 1 SER PREENC VD TRANS X 1 ML + 1 CAN APLIC
							- Como este medicamento funciona?		
							- Como devo usar este medicamento?		
							Não houve alterações na bula do profissional.	VPS2	
23/02/2017	0302249178	Notificação de Alteração de Texto de Bula – RDC 60/12	23/02/2017	0302249178	Notificação de Alteração de Texto de Bula – RDC 60/12	23/02/2017	- O que devo saber antes de usar este medicamento?	VP4	150 MG/ML SOL INJ CT 1 SER PREENC VD TRANS X 1 ML + 1 CAN APLIC
							- Advertências e Precauções	VPS3	150 MG/ML SOL INJ CT 2 SER PREENC VD TRANS X 1 ML + 2 CAN APLIC
12/04/2017	0605841178	Notificação de Alteração de Texto de Bula – RDC 60/12	12/04/2017	0605841178	Notificação de Alteração de Texto de Bula – RDC 60/12	12/04/2017	- Para que este medicamento é indicado	VP5	150 MG/ML SOL INJ CT 1 SER PREENC VD TRANS X 1 ML + 1 CAN APLIC
							- O que devo saber antes de usar este medicamento?		
							- Onde, como e por quanto tempo posso guardar este medicamento?		
							- Como devo usar este medicamento?		
							- Quais os males que este medicamento pode me causar?		
							- Resultados de eficácia	VPS4	
							- Características		

							farmacológicas - Advertências e precauções - Interações medicamentosas - Posologia e modo de usar - Reações adversas		
14/03/2018	0197704181	Notificação de Alteração de Texto de Bula – RDC 60/12	14/03/2018	0197704181	Notificação de Alteração de Texto de Bula – RDC 60/12	14/03/2018	- Dizeres Legais (Destinação Institucional) - Ateração da marca de ™ para ®.	VP6	150 MG/ML SOL INJ CT 1 SER PREENC VD TRANS X 1 ML + 1 CAN APLIC
							- Dizeres Legais (Destinação Institucional) - Ateração da marca de ™ para ®.	VPS5	150 MG/ML SOL INJ CT 2 SER PREENC VD TRANS X 1 ML + 2 CAN APLIC
13/02/2019	0135951/19-7	Notificação de Alteração de Texto de Bula – RDC 60/12	16/02/2018	0122729/18-7	PRODUTO BIOLÓGICO - Alteração dos cuidados de conservação	04/02/2019	- Onde, Como e Por Quanto tempo posso guardar este medicamento?	VP7	150 MG/ML SOL INJ CT 1 SER PREENC VD TRANS X 1 ML + 1 CAN APLIC
							- Cuidados de Armazenamento do Medicamento - Item informativo sobre o Sistema de Notificação de Eventos Adversos a Medicamentos – VIGIMED.	VPS6	150 MG/ML SOL INJ CT 2 SER PREENC VD TRANS X 1 ML + 2 CAN APLIC

12/04/2019	0333603/19-4	Notificação de Alteração de Texto de Bula – RDC 60/12	18/03/2019	0246739/19-9	PRODUTO BIOLÓGICO - Inclusão do Local de Fabricação do Produto em sua Embalagem Secundária	18/03/2019	DIZERES LEGAIS	VP8	150 MG/ML SOL INJ CT 1 SER PREENC VD TRANS X 1 ML + 1 CAN APLIC
								VPS7	150 MG/ML SOL INJ CT 2 SER PREENC VD TRANS X 1 ML + 2 CAN APLIC
23/04/2019	0361965/19-6	Notificação de Alteração de Texto de Bula – RDC 60/12	15/02/2019	0455345/18-4 0183319/18-7	PRODUTO BIOLÓGICO – Alteração de Posologia PRODUTO BIOLÓGICO – Alteração de Texto de Bula	25/03/2019 03/04/2019	- Como devo Usar este Medicamento? - Resultados de Eficácia (Estudos FUTURE 5, CLEAR e SCALP) - Posologia e Modo de Usar	VP9	150 MG/ML SOL INJ CT 1 SER PREENC VD TRANS X 1 ML + 1 CAN APLIC
								VPS8	150 MG/ML SOL INJ CT 2 SER PREENC VD TRANS X 1 ML + 2 CAN APLIC
12/05/2020	1485754/20-5	Notificação de Alteração de Texto de Bula – RDC 60/12	08/07/2019	0595124/19-1	PRODUTO BIOLÓGICO - Alteração de Posologia	04/05/2020	- O que devo saber antes de usar este medicamento? - Como devo usar este medicamento? - Resultados de eficácia; - Advertências e Precauções; - Posologia e modo de usar; - Reações Adversas.	VP10	150 MG/ML SOL INJ CT 1 SER PREENC VD TRANS X 1 ML + 1 CAN APLIC
								VPS9	150 MG/ML SOL INJ CT 2 SER PREENC VD TRANS X 1 ML + 2 CAN APLIC
29/09/2020	3337819/20-3	Notificação de Alteração de Texto de Bula – RDC 60/12	31/10/2019	2651531/19-8	PRODUTO BIOLÓGICO - Inclusão de Nova Indicação Terapêutica	31/08/2020	- Para que este medicamento é indicado? - Como este medicamento funciona? - Como devo usar este	VP11	150 MG/ML SOL INJ CT 1 SER PREENC VD TRANS X 1 ML + 1 CAN APLIC 150 MG/ML SOL INJ CT 2 SER PREENC VD

							medicamento? - Quais os males que este medicamento pode me causar?		TRANS X 1 ML + 2 CAN APLIC
							- Indicações; - Resultados de eficácia; - Referências bibliográficas; - Características farmacológicas; - Advertências e Precauções; - Interações Medicamentosas; - Posologia e Modo de Usar; - Reações Adversas	VPS10	
25/02/2021	0750494/21-2	Notificação de Alteração de Texto de Bula – RDC 60/12	25/02/2021	NA	Notificação de Alteração de Texto de Bula – RDC 60/12	25/02/2021	Não houve alterações na bula do Paciente.	VP11	150 MG/ML SOL INJ CT 1 SER PREENC VD TRANS X 1 ML + 1 CAN APLIC
							- Resultados de eficácia	VPS11	150 MG/ML SOL INJ CT 2 SER PREENC VD TRANS X 1 ML + 2 CAN APLIC
29/04/2021	1648125/21-9	Notificação de Alteração de Texto de Bula – publicação no Bulário RDC 60/12	29/04/2021	1648125/21-9	Notificação de Alteração de Texto de Bula – publicação no Bulário RDC 60/12	29/04/2021	- O que devo saber antes de usar este medicamento? - Quais os males que este medicamento pode me causar?	VP12	150 MG/ML SOL INJ CT 1 SER PREENC VD TRANS X 1 ML + 1 CAN APLIC
							- Advertências e precauções - Reações adversas	VPS12	150 MG/ML SOL INJ CT 2 SER PREENC VD TRANS X 1 ML + 2 CAN APLIC

19/08/2021	3266975/21-9	Notificação de Alteração de Texto de Bula – publicação no Bulário RDC 60/12	27/11/2020	4243087/20-9	1692 - PRODUTO BIOLÓGICO - Ampliação de Uso	29/03/2021	1. PARA QUE ESTE MEDICAMENTO É INDICADO? 4. O QUE DEVO SABER ANTES DE USAR ESTE MEDICAMENTO? 6. COMO DEVO USAR ESTE MEDICAMENTO?	VP13	150 MG/ML SOL INJ CT 1 SER PREENC VD TRANS X 1 ML + 1 CAN APLIC 150 MG/ML SOL INJ CT 2 SER PREENC VD TRANS X 1 ML + 2 CAN APLIC
							1. INDICAÇÕES 2. RESULTADOS DE EFICÁCIA 3. CARACTERÍSTICAS FARMACOLÓGICAS 4. CONTRAINDICAÇÕES 8. POSOLOGIA E MODO DE USAR 9. REAÇÕES ADVERSAS	VPS13	
19/08/2021	3268517218	10456 - PRODUTO BIOLÓGICO - Notificação de Alteração de Texto de Bula – publicação no Bulário RDC 60/12	29/04/2021	1648125/21-9	10456 - PRODUTO BIOLÓGICO - Notificação de Alteração de Texto de Bula – publicação no Bulário RDC 60/12	29/04/2021	4. O QUE DEVO SABER ANTES DE USAR ESTE MEDICAMENTO? 8. QUAIS OS MALES QUE ESTE MEDICAMENTO PODE ME CAUSAR?	VP14	150 MG/ML SOL INJ CT 1 SER PREENC VD TRANS X 1 ML + 1 CAN APLIC 150 MG/ML SOL INJ CT 2 SER PREENC VD TRANS X 1 ML + 2 CAN APLIC
							5. ADVERTÊNCIAS E PRECAUÇÕES 9. REAÇÕES ADVERSAS	VPS14	
17/11/2021	4555929217	10456 - PRODUTO BIOLÓGICO - Notificação de Alteração de Texto de Bula – publicação no	15/12/2020	4437448/20-8	1921 PRODUTO BIOLÓGICO - INCLUSÃO DO LOCAL DE FABRICAÇÃO DO PRODUTO A GRANEL	18/10/2021	4. O QUE DEVO SABER ANTES DE USAR ESTE MEDICAMENTO? 8. QUAIS OS MALES QUE ESTE MEDICAMENTO PODE ME CAUSAR? DIZERES LEGAIS	VP15	150 MG/ML SOL INJ CT 1 SER PREENC VD TRANS X 1 ML + 1 CAN APLIC 150 MG/ML SOL INJ CT 2 SER PREENC VD TRANS X 1 ML + 2 CAN APLIC

		Bulário RDC 60/12	15/12/2020	4437636/20-7	1923 INCLUSÃO DE LOCAL DE FABRICAÇÃO DO PRODUTO EM SUA EMBALAGEM PRIMÁRIA	18/10/2021	7. CUIDADOS DE ARMAZENAMENTO DO MEDICAMENTO (<i>editorial</i>) 9. REAÇÕES ADVERSAS DIZERES LEGAIS	VPS15	
14/01/2022	0181449226	10456 - PRODUTO BIOLÓGICO - Notificação de Alteração de Texto de Bula – publicação no Bulário RDC 60/12	14/01/2022	0181449226	10456 - PRODUTO BIOLÓGICO - Notificação de Alteração de Texto de Bula – publicação no Bulário RDC 60/12	14/01/2022	8. QUAIS OS MALES QUE ESTE MEDICAMENTO PODE ME CAUSAR?	VP16	150 MG/ML SOL INJ CT 1 SER PREENC VD TRANS X 1 ML + 1 CAN APLIC
							9. REAÇÕES ADVERSAS	VPS16	150 MG/ML SOL INJ CT 2 SER PREENC VD TRANS X 1 ML + 2 CAN APLIC
09/03/2022	0974219223	10456 - PRODUTO BIOLÓGICO - Notificação de Alteração de Texto de Bula – publicação no Bulário RDC 60/12	31/08/2021	3432981/21-1	11967 PRODUTOS BIOLÓGICOS - 77A. INCLUSÃO OU MODIFICAÇÃO DE INDICAÇÃO TERAPÊUTICA	02/03/2022	1. PARA QUE ESTE MEDICAMENTO É INDICADO? 2. COMO ESTE MEDICAMENTO FUNCIONA? 4. O QUE DEVO SABER ANTES DE USAR ESTE MEDICAMENTO? 6. COMO DEVO USAR ESTE MEDICAMENTO?	VP17	150 MG/ML SOL INJ CT 1 SER PREENC VD TRANS X 1 ML + 1 CAN APLIC 150 MG/ML SOL INJ CT 2 SER PREENC VD TRANS X 1 ML + 2 CAN APLIC
							1. INDICAÇÕES 2. RESULTADOS DE EFICÁCIA 3. CARACTERÍSTICAS FARMACOLÓGICAS 8. POSOLOGIA E MODO DE USAR 9. REAÇÕES ADVERSAS	VPS17	
28/10/2022		10456 - PRODUTO BIOLÓGICO - Notificação de Alteração de Texto de Bula – publicação no	21/12/2020	4515002/20-8	1519 - PRODUTO BIOLÓGICO - Inclusão de Nova Apresentação Comercial	07/02/2022	APRESENTAÇÕES COMPOSIÇÃO 6. COMO DEVO USAR ESTE MEDICAMENTO?	VP18	150 MG/ML SOL INJ CT 1 SER PREENC VD TRANS X 1 ML + 1 CAN APLIC
							APRESENTAÇÕES COMPOSIÇÃO	VPS18	150 MG/ML SOL INJ CT 2 SER PREENC VD TRANS X 1 ML + 2 CAN

		Bulário RDC 60/12					2. RESULTADOS DE EFICÁCIA 3. CARACTERÍSTICAS FARMACOLÓGICAS 8. POSOLOGIA E MODO DE USAR		APLIC 300 MG SOL INJ CT 1 SER PREENC VD TRANS X 2 ML + 1 CAN APLIC
29/11/2022	4991712220	10456 - PRODUTO BIOLÓGICO - Notificação de Alteração de Texto de Bula – publicação no Bulário RDC 60/12	29/11/2022	4991712220	10456 - PRODUTO BIOLÓGICO - Notificação de Alteração de Texto de Bula – publicação no Bulário RDC 60/12	29/11/2022	Sem impacto.	VP18	150 MG/ML SOL INJ CT 1 SER PREENC VD TRANS X 1 ML + 1 CAN APLIC
							Correções editoriais.	VPS19	150 MG/ML SOL INJ CT 2 SER PREENC VD TRANS X 1 ML + 2 CAN APLIC 300 MG SOL INJ CT 1 SER PREENC VD TRANS X 2 ML + 1 CAN APLIC
16/02/2023	0162320230	10456 - PRODUTO BIOLÓGICO - Notificação de Alteração de Texto de Bula – publicação no Bulário RDC 60/12	16/02/2023	0162320230	10456 - PRODUTO BIOLÓGICO - Notificação de Alteração de Texto de Bula – publicação no Bulário RDC 60/12	16/02/2023	- 8. QUAIS OS MALES QUE ESTE MEDICAMENTO PODE ME CAUSAR?	VP19	150 MG/ML SOL INJ CT 1 SER PREENC VD TRANS X 1 ML + 1 CAN APLIC 150 MG/ML SOL INJ CT 2 SER PREENC VD TRANS X 1 ML + 2 CAN APLIC
							- 8. POSOLOGIA E MODO DE USAR - 9. REAÇÕES ADVERSAS	VPS20	300 MG SOL INJ CT 1 SER PREENC VD TRANS X 2 ML + 1 CAN APLIC
28/03/2023	0310871239	10456 - PRODUTO BIOLÓGICO - Notificação de Alteração de Texto de Bula – publicação no Bulário RDC 60/12	28/03/2023	0310871239	10456 - PRODUTO BIOLÓGICO - Notificação de Alteração de Texto de Bula – publicação no Bulário RDC 60/12	28/03/2023	- NA	VP19	150 MG/ML SOL INJ CT 1 SER PREENC VD TRANS X 1 ML + 1 CAN APLIC
							- 8. POSOLOGIA E MODO DE USAR	VPS21	150 MG/ML SOL INJ CT 2 SER PREENC VD TRANS X 1 ML + 2 CAN APLIC 300 MG SOL INJ CT 1

									SER PREENC VD TRANS X 2 ML + 1 CAN APLIC
26/04/2023	0417645236	10456 - PRODUTO BIOLÓGICO - Notificação de Alteração de Texto de Bula – publicação no Bulário RDC 60/12	24/06/2021	2448393/21-1	11966 PRODUTOS BIOLÓGICOS - 76. ALTERAÇÃO DE POSOLOGIA	27/03/2023	6. COMO DEVO USAR ESTE MEDICAMENTO?	VP20	150 MG/ML SOL INJ CT 1 SER PREENC VD TRANS X 1 ML + 1 CAN APLIC
							2. RESULTADOS DE EFICÁCIA 3. CARACTERÍSTICAS FARMACOLÓGICAS 5. ADVERTÊNCIAS E PRECAUÇÕES 8. POSOLOGIA E MODO DE USAR	VPS22	150 MG/ML SOL INJ CT 2 SER PREENC VD TRANS X 1 ML + 2 CAN APLIC 300 MG SOL INJ CT 1 SER PREENC VD TRANS X 2 ML + 1 CAN APLIC
29/06/2023	0670173/23-1	10456 - PRODUTO BIOLÓGICO - Notificação de Alteração de Texto de Bula – publicação no Bulário RDC 60/12	29/06/2023	0670173/23-1	10456 - PRODUTO BIOLÓGICO - Notificação de Alteração de Texto de Bula – publicação no Bulário RDC 60/12	29/06/2023	8. QUAIS OS MALES QUE ESTE MEDICAMENTO PODE ME CAUSAR?	VP21	150 MG/ML SOL INJ CT 1 SER PREENC VD TRANS X 1 ML + 1 CAN APLIC 150 MG/ML SOL INJ CT 2 SER PREENC VD TRANS X 1 ML + 2 CAN APLIC
							9. REAÇÕES ADVERSAS	VPS23	300 MG SOL INJ CT 1 SER PREENC VD TRANS X 2 ML + 1 CAN APLIC
06/10/2023	NA	10456 - PRODUTO BIOLÓGICO - Notificação de Alteração de Texto de Bula – publicação no Bulário RDC 60/12	06/10/2023	NA	10456 - PRODUTO BIOLÓGICO - Notificação de Alteração de Texto de Bula – publicação no Bulário RDC 60/12	06/10/2023	DIZERES LEGIAS	VP22	150 MG/ML SOL INJ CT 1 SER PREENC VD TRANS X 1 ML + 1 CAN APLIC
								VPS24	150 MG/ML SOL INJ CT 2 SER PREENC VD TRANS X 1 ML + 2 CAN APLIC 300 MG SOL INJ CT 1 SER PREENC VD TRANS X 2 ML + 1 CAN APLIC

Cosentyx[®]
(secuquinumabe)

Novartis Biociências SA

Solução injetável

75 mg/0,5mL

Contém: 1 seringa preenchida

Bula do Paciente

DESTINAÇÃO COMERCIAL

COSENTYX®

secuquinumabe

APRESENTAÇÕES

Cosentyx® 75 mg/ 0,5 mL solução injetável – embalagens contendo 1 seringa preenchida

VIA SUBCUTÂNEA**USO ADULTO E PEDIÁTRICO PARA CRIANÇAS ACIMA DE 6 ANOS DE IDADE (PSORÍASE EM PLACAS)****USO ADULTO (ARTRITE PSORIÁSICA E ESPONDILOARTRITE AXIAL COM OU SEM DANO RADIOGRÁFICO)****USO PEDIÁTRICO PARA CRIANÇAS ACIMA DE 2 ANOS DE IDADE () (ARTRITE PSORIÁSICA JUVENIL - APJ) e ACIMA DE 4 ANOS DE IDADE (ARTRITE RELACIONADA À ENTESITE - ARE)****COMPOSIÇÃO**

Cada seringa preenchida de Cosentyx® contém 75 mg de secuquinumabe em 0,5 mL de solução injetável.

Excipientes: trealose di-hidratada, histidina/cloridrato de histidina monoidratado, levometionina, polissorbato 80, água para injetáveis.**INFORMAÇÕES AO PACIENTE****1. PARA QUE ESTE MEDICAMENTO É INDICADO?****Psoríase em placas**

Cosentyx® é utilizado para tratar uma doença de pele denominada “psoríase em placas”. A psoríase em placas causa uma inflamação que afeta a pele. Cosentyx® reduz a inflamação e outros sintomas da doença.

Cosentyx® é utilizado em pacientes a partir de 6 anos de idade com psoríase em placas moderada a grave.

Artrite psoriásica

Cosentyx® é utilizado para tratar uma condição conhecida como “artrite psoriásica” quando a resposta ao tratamento anterior com medicamentos antirreumáticos modificadores do curso da doença (DMARDs) for inadequada. A condição é uma doença inflamatória das articulações, muitas vezes acompanhada pela psoríase. Cosentyx® é administrado a você para reduzir os sinais e sintomas da artrite psoriásica ativa, melhorar a função física e diminuir o dano estrutural de articulações envolvidas na doença.

Cosentyx® pode ser utilizado isoladamente ou em combinação com metotrexato.

Espondiloartrite axial, incluindo espondilite anquilosante (espondiloartrite axial com dano radiográfico) e espondiloartrite axial não radiográfica (espondiloartrite axial sem dano radiográfico)

Cosentyx® é utilizado para tratar doenças conhecidas como “espondilite anquilosante” e “espondiloartrite axial não radiográfica”, em pacientes que não tenham respondido adequadamente ao tratamento convencional. Estas doenças afetam principalmente a coluna vertebral causando inflamação de suas articulações. Cosentyx® é administrado para reduzir os sinais e sintomas da doença, incluindo a inflamação e melhora da sua função física.

Artrite idiopática juvenil (AIJ), incluindo Artrite Relacionada à Entesite (ARE) e Artrite Psoriásica Juvenil (APJ)

Cosentyx é usado para tratar a artrite relacionada a entesite (ARE) em pacientes acima de 4 anos de idade e artrite psoriásica juvenil (APJ) em pacientes acima de 2 anos de idade.

2. COMO ESTE MEDICAMENTO FUNCIONA?

Cosentyx® contém a substância ativa secuquinumabe. O secuquinumabe é um anticorpo monoclonal totalmente humano. Anticorpos monoclonais são proteínas que reconhecem e se ligam às proteínas específicas do organismo.

Ele pertence ao grupo de medicamentos denominado inibidores da interleucina (IL). Este medicamento funciona neutralizando a atividade de uma proteína denominada IL-17A, que está presente em níveis elevados em doenças como a psoríase, artrite psoriásica e espondiloartrite axial (incluindo espondilite anquilosante e espondiloartrite axial não radiográfica).

Em pacientes com psoríase, artrite psoriásica e espondiloartrite axial (incluindo espondilite anquilosante e espondiloartrite axial não radiográfica), o organismo produz quantidades elevadas de uma proteína denominada IL-17A. Isso pode causar sintomas como coceira, dor, descamação, inchaço e articulações doloridas.

Cosentyx® neutraliza a IL-17A, reduzindo assim os sintomas da doença pela diminuição do processo de inflamação. Caso

Se você tenha dúvidas sobre como Cosentyx[®] funciona ou porque este medicamento foi prescrito para você, pergunte ao seu médico, farmacêutico ou outro profissional da saúde.

Ao usar Cosentyx[®] na psoríase, você será beneficiado ao obter melhoras rápidas e prolongadas no clareamento da pele e redução de sintomas como escamação, coceira e dor.

Na artrite psoriásica, Cosentyx[®] irá beneficiá-lo através da redução dos sinais e sintomas da doença, diminuindo o dano estrutural das articulações e melhorando a sua capacidade de fazer as atividades diárias normais.

Na espondiloartrite axial, Cosentyx[®] irá beneficiá-lo através da redução dos sinais e sintomas da sua doença e melhorando sua função física.

Usar Cosentyx para Artrite Idiopática Juvenil nas categorias de ARE e APJ irá beneficiá-lo, reduzindo os sintomas de sua doença e melhorando sua função física. Essas condições são doenças inflamatórias que afetam as articulações e os locais onde os tendões se unem ao osso.

3. QUANDO NÃO DEVO USAR ESTE MEDICAMENTO?

Não use Cosentyx[®] caso você tenha apresentado reação alérgica ao secuquinumabe ou a qualquer um dos outros componentes de Cosentyx[®] (vide “Composição”).

Caso você acredite ser alérgico, peça orientação ao seu médico antes de usar Cosentyx[®].

4. O QUE DEVO SABER ANTES DE USAR ESTE MEDICAMENTO?

Siga atentamente todas as instruções do médico. Elas podem diferir das informações gerais contidas nesta bula.

Cosentyx[®] é um medicamento que afeta o sistema imunológico. Cosentyx[®] pode aumentar o risco de ter efeitos secundários graves, tais como:

Infecções

Cosentyx[®] pode reduzir a capacidade do seu sistema imunitário para combater infecções e aumentar o risco de infecções.

- O seu médico deve verificar se há tuberculose antes de iniciar o tratamento com Cosentyx[®].
- Se o seu médico achar que está em risco de contrair tuberculose, o paciente deve ser tratado com medicamentos para tuberculose antes de iniciar o tratamento com Cosentyx[®] e durante o tratamento com Cosentyx[®].
- O seu médico deve observar atentamente os sinais e sintomas da tuberculose durante o tratamento com Cosentyx[®].

Não utilize este medicamento se você tiver uma infecção ativa por tuberculose.

Antes de iniciar o tratamento com Cosentyx[®], informe ao seu médico ou farmacêutico se você:

- está sendo tratado por uma infecção;
- apresenta uma infecção que não desaparece ou que continua voltando;
- possui tuberculose ou esteve em contato próximo com alguém com tuberculose;
- acha que tem uma infecção ou tem sintomas de uma infecção como:
 - febre, suores ou calafrios;
 - dores musculares;
 - tosse;
 - falta de ar;
 - sangue em sua fleuma;
 - perda de peso;
 - pele ou feridas quentes, vermelhas ou dolorosas em seu corpo;
 - diarreia ou dor de estômago;
 - ardor ao urinar ou urinar com mais frequência do que o normal;
 - Se já foi diagnosticado com doença inflamatória intestinal (por exemplo, doença de Crohn ou colite ulcerativa);
 - é alérgico ao látex. A tampa da agulha na caneta de Cosentyx[®] SensoReady[®] e na seringa preenchida contém látex.

Após iniciar o tratamento com Cosentyx[®], informe imediatamente ao seu médico ou farmacêutico se tiver algum dos sinais de infecção listados acima.

Não utilize Cosentyx[®] se você tiver quaisquer sinais de infecção, a menos que você seja instruído pelo seu médico. Vide “Quais os males que este medicamento pode me causar?” para mais informações sobre efeitos colaterais.

Idosos (65 anos de idade ou mais)

Cosentyx[®] pode ser utilizado por pessoas com 65 anos de idade ou mais sem necessidade de ajuste da dose.

Crianças e adolescentes (com menos de 18 anos de idade)

Cosentyx não é recomendado para crianças com menos de 4 anos de idade com Artrite Relacionada à Entesite (ARE) e para crianças com menos de 2 anos de idade com Artrite Psoriásica Juvenil (APJ) porque não foi estudado neste grupo etário.

Cosentyx não é recomendado para crianças menores de 6 anos de idade com psoríase em placas porque não foi estudado nesta faixa etária.

Cosentyx[®] não é recomendado para crianças e adolescentes (abaixo de 18 anos de idade) em outras indicações, pois ele não foi estudado neste grupo.

Gravidez e amamentação

Informe ao seu médico antes de usar Cosentyx[®]:

- Se você estiver grávida, acreditar que possa estar grávida ou estiver planejando ter um bebê;
- Cosentyx[®] não é recomendado durante a gravidez, a não ser que os benefícios claramente superem os possíveis riscos. Cosentyx[®] enquadra-se na categoria B de risco na gravidez;

Se você estiver amamentando ou planejando amamentar. **Este medicamento não deve ser utilizado por mulheres grávidas sem orientação médica ou do cirurgião-dentista.**

Uso de outros medicamentos (interações com outros medicamentos, incluindo vacinas ou medicamentos biológicos)

Informe ao seu médico ou farmacêutico:

- Caso você esteja tomando, tenha recentemente tomado ou possa tomar quaisquer outros medicamentos;
- Conheça os medicamentos que você toma. Mantenha uma lista de seus medicamentos para mostrar ao seu médico e/ou farmacêutico quando você receber um novo medicamento;
- Caso você tenha recebido vacina recentemente ou se for receber uma vacina. Você não deve receber certos tipos de vacinas (vacinas com vírus vivos) durante o uso de Cosentyx[®].

Medicamentos imunomoduladores podem ativar focos primários de tuberculose. Os médicos que acompanham pacientes sob imunomodulação devem estar alertas quanto à possibilidade de surgimento de doença ativa, tomando, assim, todos os cuidados para o diagnóstico precoce e tratamento.

Informe ao seu médico ou cirurgião-dentista se você está fazendo uso de algum outro medicamento. Não use este medicamento sem o conhecimento do seu médico. Pode ser perigoso para a sua saúde.

5. ONDE, COMO E POR QUANTO TEMPO POSSO GUARDAR ESTE MEDICAMENTO?

Cosentyx[®] deve ser armazenado sob refrigeração (entre 2°C e 8°C), proteger da luz e não congelar.

Se necessário, Cosentyx[®] poder ser mantido fora da geladeira por um curto período de até 4 dias em temperatura ambiente, não acima de 30°C.

Se não utilizado dentro dos 4 dias após retirado da temperatura de refrigeração, o produto deve ser descartado.

Número de lote e datas de fabricação e validade: vide embalagem.

Não use medicamento com o prazo de validade vencido. Guarde-o em sua embalagem original.

Cosentyx[®] solução para injeção é uma solução incolor ou levemente amarelada. Qualquer produto não utilizado ou resíduo deve ser descartado em local adequado.

Antes de usar, observe o aspecto do medicamento. Caso ele esteja no prazo de validade e você observe alguma mudança no aspecto, consulte o farmacêutico para saber se poderá utilizá-lo.

TODO MEDICAMENTO DEVE SER MANTIDO FORA DO ALCANCE DAS CRIANÇAS.

6. COMO DEVO USAR ESTE MEDICAMENTO?

Sempre use Cosentyx[®] exatamente da forma recomendada pelo seu médico. Você deve verificar com seu médico, enfermeiro ou farmacêutico se não tiver certeza.

Cosentyx[®] é administrado por meio de injeção sob a pele (por via subcutânea). Você e seu médico devem decidir se você mesmo aplicará a injeção de Cosentyx[®].

É importante que você não tente aplicar a injeção até que tenha sido treinado por um médico, enfermeiro ou farmacêutico.

Um cuidador também poderá aplicar a injeção de Cosentyx[®] em você após treinamento adequado.

Para instruções detalhadas sobre como injetar Cosentyx[®] (vide: "Instruções de uso e manuseio").

Qual a quantidade de Cosentyx® que deve ser usada

Seu médico decidirá a quantidade de Cosentyx® que você precisa.

Psoríase em placas

Em adultos a dose recomendada é de 300 mg por injeção subcutânea, com administração inicial nas semanas 0, 1, 2, 3 e 4, seguida por administração de manutenção mensal. Ajustes adicionais da sua dose podem ser recomendados pelo seu médico. Cada dose de 300 mg é administrada na forma de uma injeção subcutânea de 300 mg ou de duas injeções subcutâneas de 150 mg.

Em crianças com 6 anos ou mais, a dose recomendada é baseada no peso corporal e é administrada por injeção subcutânea com administração inicial nas semanas 0, 1, 2, 3 e 4, seguida por administração de manutenção mensal. Para crianças recebendo a dose de 75 mg, a seringa preenchida de 75 mg / 0,5mL deve ser usada.

Artrite Psoriásica

Para pacientes que responderam inadequadamente ao anti-TNF-alfa, a dose recomendada é de 300 mg, com dose inicial nas Semanas 0, 1, 2, 3 e 4, seguida de dose mensal de manutenção. Cada dose de 300 mg é administrada em uma injeção subcutânea de 300 mg ou duas injeções subcutâneas de 150 mg.

Para outros pacientes, a dose recomendada é de 150 mg por injeção subcutânea, com dose inicial nas Semanas 0, 1, 2, 3 e 4, seguida de dose mensal de manutenção. Com base na resposta clínica, a dose pode ser aumentada para 300 mg.

Espondiloartrite axial (EpA axial) com ou sem dano radiográfico**Espondilite anquilosante (EA) / Espondiloartrite com dano radiográfico**

A dose recomendada é 150 mg por injeção subcutânea, com dose inicial nas semanas 0, 1, 2, 3 e 4, seguida de dose mensal de manutenção. Com base na resposta clínica, a dose pode ser aumentada para 300 mg. Cada dose de 300 mg é administrada em uma injeção subcutânea de 300 mg ou duas injeções subcutâneas de 150 mg.

Artrite Idiopática Juvenil (AIJ): Artrite Relacionada à Entesite (ARE) e Artrite Psoriásica Juvenil (APJ)

, A dose recomendada é baseada na idade e no peso corporal da criança e é administrada por injeção subcutânea nas semanas 0, 1, 2, 3 e 4, seguida de uma dosagem de manutenção mensal. Para pacientes com peso <50 kg, a dose é de 75 mg. Para pacientes com peso ≥ 50 kg, a dose é de 150 mg.

Espondiloartrite axial não radiográfica (EpAax-nr) / Espondiloartrite axial (EpA axial) sem dano radiográfico

A dose recomendada é de 150 mg por injeção subcutânea com administração inicial nas semanas 0, 1, 2, 3 e 4, seguida por administração de manutenção mensal.

Para todas as indicações acima descritas, os dados disponíveis sugerem que uma resposta clínica é usualmente atingida dentro de 16 semanas de tratamento. Alguns pacientes com resposta parcial inicial podem melhorar posteriormente com a continuação do tratamento para além das 16 semanas. A continuação do tratamento deve ser cuidadosamente considerada pelo médico, com base na resposta clínica do paciente.

Por quanto tempo usar Cosentyx®

Este é um tratamento de longo prazo. Seu médico monitorará regularmente sua doença para verificar se o tratamento está apresentando o efeito desejado.

Continue a usar o Cosentyx® pelo tempo que seu médico indicar.

Se você interromper o uso de Cosentyx®

Não é perigoso interromper o uso do Cosentyx®. No entanto, caso você interrompa, os sintomas de sua psoríase, artrite psoriásica e espondiloartrite axial podem voltar.

Instruções de uso da seringa preenchida de COSENTYX 75 mg

Leia TODAS as instruções antes de administrar. É importante não tentar administrar a si próprio ou a uma pessoa sob os seus cuidados até ter sido treinado pelo seu médico, enfermeiro ou farmacêutico. A caixa contém seringa (s) preenchida (s) de Cosentyx selada (s) individualmente em um blister de plástico.

Seu Cosentyx seringa preenchida

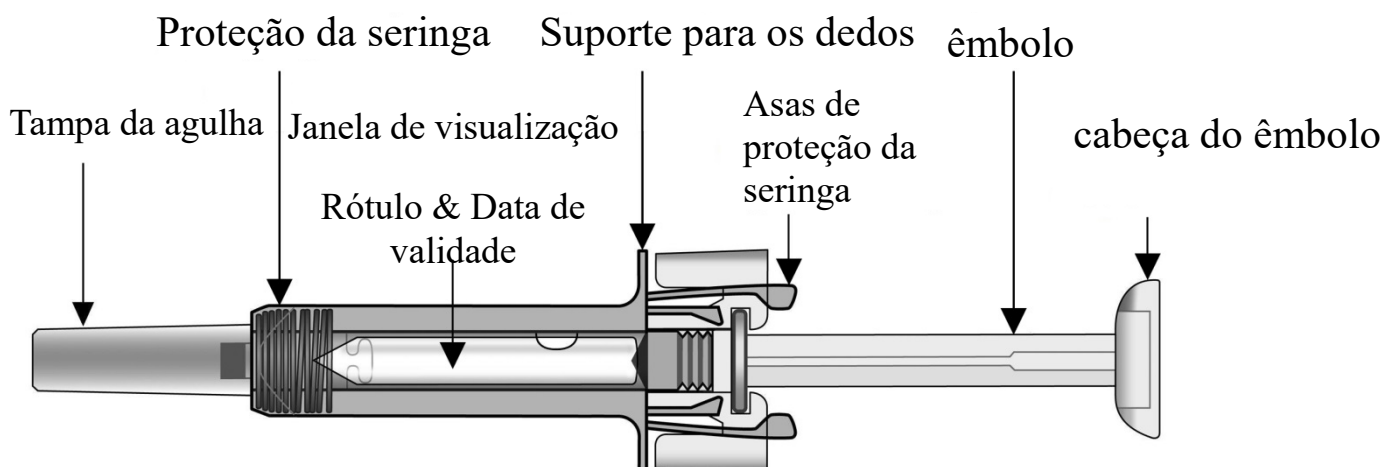

Após o medicamento ter sido injetado, a proteção da seringa será ativada para cobrir a agulha. Esta seringa preenchida de Cosentyx destina-se a auxiliar na proteção de profissionais de saúde, pacientes que se auto-injetam com medicamentos prescritos pelo médico e indivíduos que ajudam pacientes que se auto-injetam após picadas acidentais de agulhas.

O que você precisa adicionalmente para a injeção:

- Cotonete com álcool.
- Algodão ou gaze.
- Recipiente para descarte de objetos cortantes.

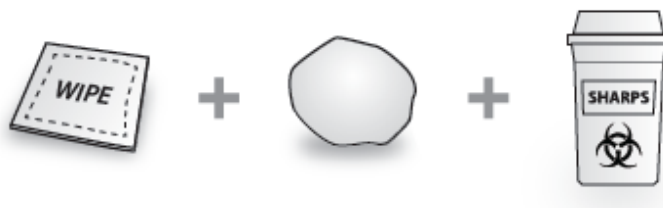

Informação importante de segurança

Cuidado: Mantenha a seringa preenchida de Cosentyx fora do alcance das crianças.

1. A tampa da agulha da seringa pode conter borracha seca (látex), que não deve ser manuseada por pessoas sensíveis a esta substância.
2. Não abra a caixa externa selada até que esteja pronto para usar a seringa preenchida de Cosentyx.
3. Não use a seringa preenchida de Cosentyx se o selo da caixa externa ou o selo do blister estiverem quebrados, pois pode não ser seguro para você usar.
4. Não use se a seringa se tiver caído em uma superfície rígida ou se tiver caído após a remoção da tampa da agulha.
5. Nunca deixe a seringa preenchida de Cosentyx em local onde outras pessoas possam mexer nela.
6. Não agite a seringa preenchida de Cosentyx.
7. Tenha cuidado para não tocar nas asas de proteção da seringa antes de usar. Ao tocá-los, a proteção da seringa pode ser ativada muito cedo.
8. Não retire a tampa da agulha até imediatamente antes de administrar a injeção.
9. A seringa preenchida Cosentyx não pode ser reutilizada. Elimine a seringa preenchida usada de Cosentyx imediatamente após a utilização num recipiente para objetos cortantes.

Armazenamento da seringa preenchida de Cosentyx 75 mg

1. Conserve a seringa preenchida de Cosentyx fechada na embalagem exterior para protegê-la da luz. Conservar no refrigerador entre 2 ° C e 8 ° C. **NÃO CONGELE.**
2. Lembre-se de tirar a seringa preenchida de Cosentyx do refrigerador e deixá-la atingir a temperatura ambiente antes de prepará-la para injeção (15 a 30 minutos).
3. Não use a seringa preenchida de Cosentyx após expirar o prazo de validade indicado na embalagem exterior ou no rótulo da seringa. Se estiver vencido, devolva o pacote completo à farmácia.

O local da injeção

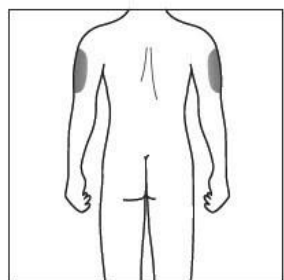
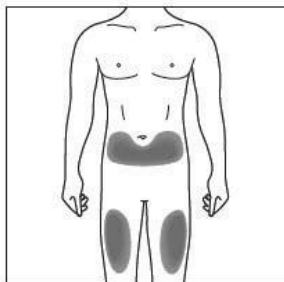

O local da injeção é o local do corpo onde irá usar a seringa preenchida de Cosentyx

- O local recomendado é a parte frontal das coxas. Você também pode usar o abdômen inferior, mas não a área de 5 centímetros ao redor do umbigo. Se um cuidador estiver administrando a injeção, a parte de cima do braço também pode ser usada.
- Escolha um local diferente cada vez que se auto-administrar uma injeção.
- Não injete em áreas onde a pele está sensível, com hematomas, vermelha, escamosa ou dura. Evite áreas com cicatrizes ou estrias.

Preparando a seringa preenchida de Cosentyx 75 mg pronta para uso

Nota: para uma dose de 75 mg, prepare uma seringa preenchida de 75 mg e injete o conteúdo.

1. Retire a embalagem que contém a seringa preenchida de Cosentyx do refrigerador e deixe-a fechada durante cerca de 15 a 30 minutos para que alcance a temperatura ambiente.
2. Quando estiver pronto para usar a seringa preenchida de Cosentyx, lave bem as mãos com água e sabão.
3. Limpe o local da injeção com um algodão embebido em álcool.
4. Remova a seringa preenchida de Cosentyx da caixa externa e retire-a do blister.
5. Inspeccione a seringa preenchida de Cosentyx. O líquido deve estar claro. Sua cor pode variar de incolor a ligeiramente amarelado. Você pode ver uma pequena bolha de ar, o que é normal. **NÃO USE** se o líquido contiver partículas facilmente visíveis, estiver turvo ou nitidamente marrom. **NÃO USE** se a seringa preenchida de Cosentyx estiver quebrada. Em todos esses casos, devolva a embalagem completa do produto à farmácia.

Como usar a seringa preenchida de Cosentyx 75 mg

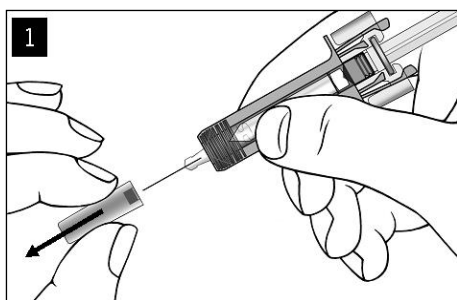

Remova cuidadosamente a tampa da agulha da seringa preenchida de Cosentyx. Descarte a tampa da agulha. Você poderá ver uma bolha de líquido no final da agulha. Isto é normal.

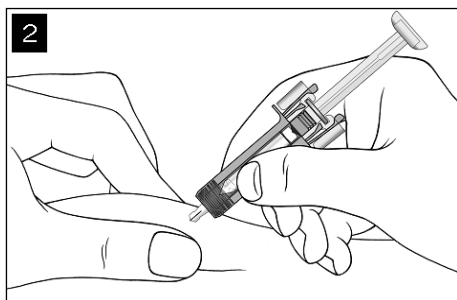

Pinçe gentilmente a pele no local da injeção e insira a agulha conforme demonstrado. Empurre toda a agulha para dentro para garantir que a medicação será totalmente administrada.

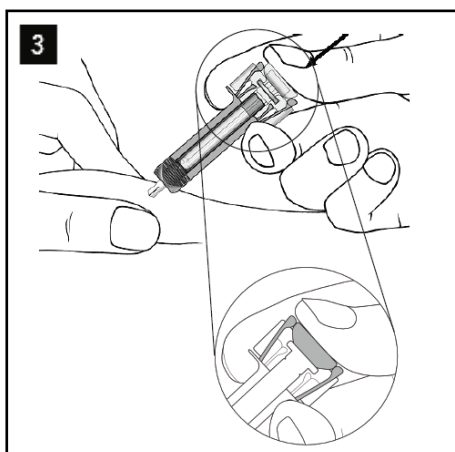

Segurando a seringa preenchida de Cosentyx como mostrado, pressione **lentamente** o êmbolo o máximo que puder de modo que a cabeça do êmbolo fique completamente entre as abas de proteção da seringa.

Mantenha o êmbolo totalmente pressionado enquanto segura a seringa no lugar por 5 segundos.

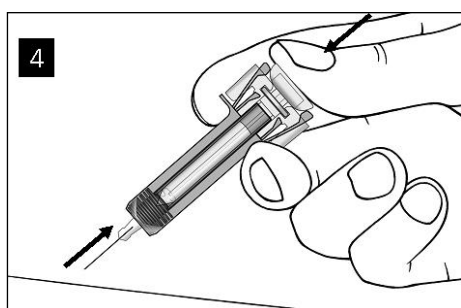

Mantenha o êmbolo totalmente pressionado enquanto cuidadosamente levanta a agulha diretamente do local da injeção.

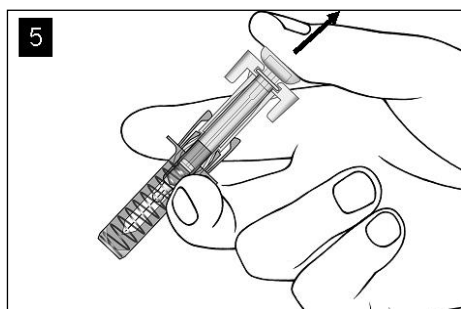

Solte lentamente o êmbolo e permita que a proteção da seringa cubra automaticamente a agulha exposta.

Pode haver uma pequena quantidade de sangue no local da injeção. Você pode pressionar uma bola de algodão ou gaze sobre o local da injeção e segurá-lo por 10 segundos. Não esfregue o local da injeção. Você pode cobrir o local da injeção com um pequeno curativo adesivo, se necessário.

Instruções de descarte

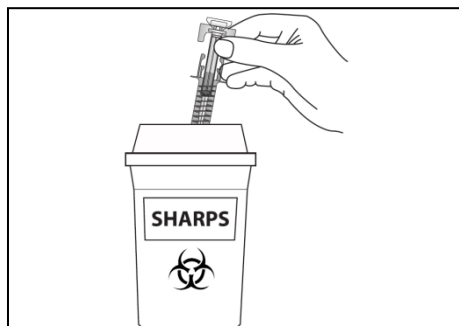

Descarte a seringa preenchida usada de Cosentyx em um recipiente para objetos cortantes (recipiente que pode ser fechado e resistente a perfurações). Para a sua segurança e saúde e de outras pessoas, agulhas e seringas usadas nunca devem ser reutilizadas.

Siga a orientação de seu médico, respeitando sempre os horários, as doses e a duração do tratamento. Não interrompa o tratamento sem o conhecimento do seu médico.

7. O QUE DEVO FAZER QUANDO EU ME ESQUECER DE USAR ESTE MEDICAMENTO?

Caso você se esqueça de injetar uma dose de Cosentyx[®], injete a próxima dose assim que você se lembrar. Então

converse com seu médico para discutir sobre quando você deverá injetar a próxima dose.

Em caso de dúvidas, procure orientação do farmacêutico ou de seu médico, ou cirurgião-dentista.

8. QUAIS OS MALES QUE ESTE MEDICAMENTO PODE ME CAUSAR?

Assim como acontece com todos os medicamentos, os pacientes tratados com o Cosentyx[®] podem apresentar reações adversas, embora nem todos as apresentem.

INTERROMPA o uso do Cosentyx[®] e procure assistência médica imediatamente caso você apresente quaisquer dos seguintes sinais.

Possível infecção grave, os sinais podem incluir:

- Febre, sintomas de gripe, suores noturnos;
- Sensação de cansaço ou falta de ar, tosse que não desaparece;
- Pele quente, vermelha e dolorosa ou erupção cutânea dolorosa com bolhas;
- Sensação de queimação ao urinar.

Reação alérgica grave, os sinais podem incluir:

- Dificuldade de respirar ou engolir;
- Pressão arterial baixa, que pode causar tonturas ou vertigens;
- Inchaço no rosto, lábios, língua ou garganta;
- Coceira grave na pele, com erupções vermelhas ou inchaços.

Outras possíveis reações adversas incluem as relacionadas abaixo. A maioria dessas reações adversas são leves a moderadas. Caso essas reações adversas se tornem graves, informe ao seu médico, farmacêutico ou profissional da saúde.

Muito comuns: ocorre em mais de 10% dos pacientes que utilizam este medicamento.

- Infecções do trato respiratório superior, com sintomas tais como dor de garganta ou nariz entupido (nasofaringite, rinite);

Comuns: ocorre entre 1% e 10% dos pacientes que utilizam este medicamento.

- Afta (herpes oral);
- Diarreia;
- Nariz escorrendo (rinorreia);
- Pé de atleta (*Tinea pedis*).
- Dor de cabeça
- Náusea
- Fadiga

Incomuns: ocorre entre 0,1% e 1% dos pacientes que utilizam este medicamento.

- Sapinho (candidíase oral);
- Sinais de níveis baixos de glóbulos brancos, como febre, dor de garganta ou feridas na boca em decorrência de infecções (neutropenia);
- Infecção do ouvido externo (otite externa);
- Secreções nos olhos, com coceira, vermelhidão e inchaço (conjuntivite);
- Erupção cutânea com coceira (urticária);
- Infecções do trato respiratório inferior;
- Cólicas e dor, diarreia, perda de peso ou sangue nas fezes (sinais de problemas intestinais);
- Náusea, diarreia, vômito, dor abdominal e febre (sinais de doença inflamatória intestinal).
- Pequenas bolhas que coçam nas palmas das mãos, nas solas dos pés e nas bordas dos dedos das mãos e dos pés (eczema disidrótico)

Raros: ocorre entre 0,0001% em 0,001% dos pacientes que utilizam este medicamento.

- Reação alérgica grave com choque (reação anafilática);
- Vermelhidão e descamação da pele em uma área maior do corpo, que pode causar coceira ou dor (dermatite esfoliativa).
- Inflamação de pequenos vasos sanguíneos, que pode levar a uma erupção cutânea com pequenos inchaços vermelhos ou roxos (vasculite) • infecções do trato respiratório inferior

Desconhecida:

- Infecções fúngicas da pele e mucosas (micose ou sapinho).
- Inchaço doloroso e ulceração da pele (pioderma gangrenoso).

Se você notar qualquer outra reação adversa não mencionada nesta bula, informe ao seu médico ou farmacêutico.

Atenção: este produto é um medicamento novo e, embora as pesquisas tenham indicado eficácia e segurança aceitáveis, mesmo que indicado e utilizado corretamente, podem ocorrer eventos adversos imprevisíveis ou desconhecidos. Nesse caso, informe seu médico ou cirurgião-dentista.

9. O QUE FAZER SE ALGUÉM USAR UMA QUANTIDADE MAIOR DO QUE A INDICADA DESTES MEDICAMENTOS?

Se você acidentalmente injetar Cosentyx® em uma quantidade maior ou mais cedo do que o seu médico orientou, informe ao seu médico.

Em caso de uso de grande quantidade deste medicamento, procure rapidamente socorro médico e leve a embalagem ou bula do medicamento, se possível. Ligue para 0800 722 6001, se você precisar de mais orientações.

DIZERES LEGAIS

MS – 1.0068.1122

Farm. Resp.: Flavia Regina Pegorer

CRF-SP 18.150

Importado por:

Novartis Biociências S.A.

Av. Prof. Vicente Rao, 90 São Paulo - SP

CNPJ: 56.994.502/0001-30

Indústria Brasileira

Fabricado por: Novartis Pharma Stein AG, Stein, Suíça.

® = Marca registrada em nome de Novartis AG, Basileia, Suíça.

VENDA SOB PRESCRIÇÃO MÉDICA

Esta bula foi aprovada pela Anvisa em 29/06/2023.

BPL 19.01.23 + SmPC

NA

VP8

Histórico de Alteração de Texto da Bula

Dados da submissão eletrônica			Dados da petição/notificação que altera bula				Dados das alterações de bulas		
Data do expediente	Nº do expediente	Assunto	Data do expediente	Nº do expediente	Assunto	Data de aprovação	Itens de bula	Versões (VP/VPS)	Apresentações relacionadas
19/08/2021	3266975/21-9	10456 - PRODUTO BIOLÓGICO - Notificação de Alteração de Texto de Bula – publicação no Bulário RDC 60/12	11/12/2020	4423598/20-4	1519 - PRODUTO BIOLÓGICO - Inclusão de Nova Apresentação Comercial	29/03/2021	1. PARA QUE ESTE MEDICAMENTO É INDICADO? 4. O QUE DEVO SABER ANTES DE USAR ESTE MEDICAMENTO? 6. COMO DEVO USAR ESTE MEDICAMENTO?	VP1	75 MG SOL INJ CT 1 SER PREENC VD TRANS X 0,5 ML
							1. INDICAÇÕES 2. RESULTADOS DE EFICÁCIA 3. CARACTERÍSTICAS FARMACOLÓGICAS 4. CONTRAINDICAÇÕES 8. POSOLOGIA E MODO DE USAR 9. REAÇÕES ADVERSAS	VPS1	
19/08/2021	3268517218	10456 - PRODUTO BIOLÓGICO - Notificação de Alteração de Texto de Bula – publicação no Bulário RDC 60/12	29/04/2021	1648125/21-9	10456 - PRODUTO BIOLÓGICO - Notificação de Alteração de Texto de Bula – publicação no Bulário RDC 60/12	29/04/2021	4. O QUE DEVO SABER ANTES DE USAR ESTE MEDICAMENTO? 8. QUAIS OS MALES QUE ESTE MEDICAMENTO PODE ME CAUSAR?	VP2	75 MG SOL INJ CT 1 SER PREENC VD TRANS X 0,5 ML
							5. ADVERTÊNCIAS E PRECAUÇÕES 9. REAÇÕES ADVERSAS	VPS2	
14/01/2022	0181449226	10456 - PRODUTO BIOLÓGICO - Notificação de Alteração de Texto de Bula – publicação no	14/01/2022	0181449226	10456 - PRODUTO BIOLÓGICO - Notificação de Alteração de Texto de Bula – publicação no	14/01/2022	8. QUAIS OS MALES QUE ESTE MEDICAMENTO PODE ME CAUSAR?	VP3	75 MG SOL INJ CT 1 SER PREENC VD TRANS X 0,5 ML
							9. REAÇÕES ADVERSAS	VPS3	

		Bulário RDC 60/12			Bulário RDC 60/12				
09/03/2022	0974219223	10456 - PRODUTO BIOLÓGICO - Notificação de Alteração de Texto de Bula – publicação no Bulário RDC 60/12	31/08/2021	3432981/21-1	11967 PRODUTOS BIOLÓGICOS - 77A. INCLUSÃO OU MODIFICAÇÃO DE INDICAÇÃO TERAPÊUTICA	02/03/2022	INDICAÇÕES 1. PARA QUE ESTE MEDICAMENTO É INDICADO? 2. COMO ESTE MEDICAMENTO FUNCIONA? 4. O QUE DEVO SABER ANTES DE USAR ESTE MEDICAMENTO? 6. COMO DEVO USAR ESTE MEDICAMENTO?	VP4	75 MG SOL INJ CT 1 SER PREENC VD TRANS X 0,5 ML
						INDICAÇÕES 1. INDICAÇÕES 2. RESULTADOS DE EFICÁCIA 3. CARACTERÍSTICAS FARMACOLÓGICAS 8. POSOLOGIA E MODO DE USAR 9. REAÇÕES ADVERSAS	VPS4		
29/11/2022	4991712220	10456 - PRODUTO BIOLÓGICO - Notificação de Alteração de Texto de Bula – publicação no Bulário RDC 60/12	29/11/2022	4991712220	10456 - PRODUTO BIOLÓGICO - Notificação de Alteração de Texto de Bula – publicação no Bulário RDC 60/12	29/11/2022	Sem impacto.	VP4	75 MG SOL INJ CT 1 SER PREENC VD TRANS X 0,5 ML
							Correções editoriais.	VPS5	
16/02/2023	0162320230	10456 - PRODUTO BIOLÓGICO - Notificação de Alteração de Texto de Bula – publicação no Bulário RDC 60/12	16/02/2023	0162320230	10456 - PRODUTO BIOLÓGICO - Notificação de Alteração de Texto de Bula – publicação no Bulário RDC 60/12	16/02/2023	- 6. COMO DEVO USAR ESTE MEDICAMENTO? - 8. QUAIS OS MALES QUE ESTE MEDICAMENTO PODE ME CAUSAR?	VP5	75 MG SOL INJ CT 1 SER PREENC VD TRANS X 0,5 ML
							- 8. POSOLOGIA E MODO DE USAR - 9. REAÇÕES ADVERSAS	VPS6	
28/03/2023	0310871239	10456 - PRODUTO	28/03/2023	0310871239	10456 - PRODUTO	28/03/2023	- DIZERES LEGAIS	VP6	75 MG SOL INJ

		BIOLÓGICO - Notificação de Alteração de Texto de Bula – publicação no Bulário RDC 60/12			BIOLÓGICO - Notificação de Alteração de Texto de Bula – publicação no Bulário RDC 60/12		- DIZERES LEGAIS	VPS7	CT 1 SER PREENC VD TRANS X 0,5 ML
26/04/2023	0417645236	10456 - PRODUTO BIOLÓGICO - Notificação de Alteração de Texto de Bula – publicação no Bulário RDC 60/12	24/06/2021	2448393/21-1	11966 PRODUTOS BIOLÓGICOS - 76. ALTERAÇÃO DE POSOLOGIA	27/03/2023	6. COMO DEVO USAR ESTE MEDICAMENTO?	VP7	75 MG SOL INJ CT 1 SER PREENC VD TRANS X 0,5 ML
							2. RESULTADOS DE EFICÁCIA 3. CARACTERÍSTICAS FARMACOLÓGICAS 5. ADVERTÊNCIAS E PRECAUÇÕES 8. POSOLOGIA E MODO DE USAR	VPS8	
29/06/2023	0670173231	10456 - PRODUTO BIOLÓGICO - Notificação de Alteração de Texto de Bula – publicação no Bulário RDC 60/12	29/06/2023	0670173231	10456 - PRODUTO BIOLÓGICO - Notificação de Alteração de Texto de Bula – publicação no Bulário RDC 60/12	29/06/2023	8. QUAIS OS MALES QUE ESTE MEDICAMENTO PODE ME CAUSAR?	VP8	75 MG SOL INJ CT 1 SER PREENC VD TRANS X 0,5 ML
							9. REAÇÕES ADVERSAS	VPS9	